



## สัญญาจ้างก่อสร้าง

สัญญาเลขที่ ส ๑๑/๒๕๖๗

สัญญานี้ทำขึ้น ณ องค์การบริหารส่วนตำบลเสมาใหญ่ ตำบล/แขวง เสมาใหญ่ อำเภอ/เขต บัวใหญ่ จังหวัด นครราชสีมา เมื่อวันที่ ๑๘ มิถุนายน ๒๕๖๗ ระหว่าง องค์การบริหารส่วนตำบลเสมาใหญ่ โดย นายอุเทน ศรีนอก ซึ่งต่อไปใน สัญญานี้เรียกว่า "ผู้ว่าจ้าง" ฝ่ายหนึ่ง กับ นายชาญชัย กาดทอง อยู่บ้าน - เลขที่ ๑๐๖ หมู่ ๗ ตำบล/แขวง โนนจาน อำเภอ/เขต บัวลาย จังหวัด นครราชสีมา ผู้ถือบัตรประจำตัวประชาชนเลขที่ ๑๓๙๐๔๐๐๐๒๙๐๙๕ แนบท้ายสัญญานี้ ซึ่งต่อไปในสัญญานี้ เรียกว่า "ผู้รับจ้าง" อีกฝ่ายหนึ่ง

คู่สัญญาได้ตกลงกันมีข้อความดังต่อไปนี้

### ข้อ ๑. ข้อตกลงว่าจ้าง

ผู้ว่าจ้างตกลงจ้างและผู้รับจ้างตกลงรับจ้างทำงาน โครงการวางท่อระบายน้ำพร้อมบ่อพัก ค.ส.ล. บ้านหนองหัวช้าง หมู่ที่ ๗ สายทางจากบริเวณนายหนูจันทร์ ช่างเหล็ก ถึง บ้านนายหนูแดง บุญนอก โดยวิธีเฉพาะเจาะจง ณ สายทางจากบริเวณนายหนูจันทร์ ช่างเหล็ก ถึง บ้านนายหนูแดง บุญนอก ตำบล/แขวง เสมาใหญ่ อำเภอ/เขต บัวใหญ่ จังหวัด นครราชสีมา รายละเอียด ดังนี้

ปริมาณงาน

ท่อระบายน้ำ ขนาดเส้นผ่าศูนย์กลาง ๐.๔๐ เมตร พร้อมบ่อพักค.ส.ล. จำนวน ๑๐ บ่อ ระยะทางรวมบ่อพัก ๑๒๒ เมตร พร้อมติดตั้งป้ายประชาสัมพันธ์ โครงการ ๑ ป้าย และป้ายโครงการ ๑ ป้าย ตามข้อกำหนดและเงื่อนไขแห่งสัญญานี้รวมทั้งเอกสารแนบท้ายสัญญา

ผู้รับจ้างตกลงที่จะจัดหาแรงงานและวัสดุ เครื่องมือเครื่องใช้ ตลอดจนอุปกรณ์ต่างๆ ชนิดดีเพื่อใช้ในการจ้างตามสัญญานี้

### ข้อ ๒. สารอันเป็นส่วนหนึ่งของสัญญา

เอกสารแนบท้ายสัญญาดังต่อไปนี้ให้ถือเป็นส่วนหนึ่งของสัญญานี้

๒.๑ ผนวก ๑ แบบรูป จำนวน ๗ (เจ็ด) หน้า

๒.๒ ผนวก ๒ รายการละเอียด จำนวน ๔ (สี่) หน้า

๒.๓ ผนวก ๓ ใบแจ้งปริมาณงานและราคา จำนวน ๑ (หนึ่ง) หน้า

๒.๔ ผนวก ๔ ใบเสนอราคา จำนวน ๑ (หนึ่ง) หน้า

๒.๕ ผนวก ๕ สูตรค่า K จำนวน ๒ (สอง) หน้า

๒.๖ ผนวก ๖ ตารางกำหนดรายละเอียดเวลาทำการก่อสร้าง จำนวน ๑ (หนึ่ง) หน้า

๒.๗ ผนวก ๗ ตัวอย่างป้ายประชาสัมพันธ์โครงการ จำนวน ๒ (สอง) หน้า

๒.๘ ผนวก ๘ เอกสารผู้รับจ้าง จำนวน ๒ (สอง) หน้า

๒.๙ ผนวก ๙ แบบตัวอย่างแผนการใช้วัสดุที่ผลิตภายในประเทศไม่น้อยกว่าร้อยละ ๖๐ ของมูลค่าที่จะใช้งานก่อสร้างทั้งหมดตามสัญญา ฯ โดยจัดส่งให้ผู้ว่าจ้าง ภายในวันที่ ๑๗ สิงหาคม ๒๕๖๗

ความใตเ็นเอกสารแนบท้ายสัญญาที่ขัดหรือแย้งกับข้อความในสัญญานี้ ให้ใช้ข้อความในสัญญานี้บังคับ และในกรณีทีเ็นเอกสารแนบท้ายสัญญาขัดแย้งกันเอง ผู้รับจ้างจะต้องปฏิบัติตามคำวินิจฉัยของผู้ว่าจ้าง คำวินิจฉัยของผู้ว่าจ้างให้ถือเป็นที่สุด และผู้รับจ้างไม่มีสิทธิเรียกร้องค่าจ้าง ค่าเสียหายหรือค่าใช้จ่ายใดๆ เพิ่มเติมจากผู้ว่าจ้างทั้งสิ้น

### ข้อ ๓. หลักประกันการปฏิบัติตามสัญญา

ในขณะที่ทำสัญญานี้ผู้รับจ้างได้นำหลักประกันเป็น เงินสด เป็นจำนวนเงิน ๑๐,๙๕๐.๐๐ บาท (หนึ่งหมื่นเก้าร้อยห้าสิบบาทถ้วน) ซึ่งเท่ากับร้อยละ ๕ (ห้า) ของราคาค่าจ้างตามสัญญา มามอบให้แก่ผู้ว่าจ้างเพื่อเป็นหลักประกันการปฏิบัติตามสัญญานี้

กรณีผู้รับจ้างใช้หนังสือค้ำประกันมาเป็นหลักประกันการปฏิบัติตามสัญญา หนังสือค้ำประกันดังกล่าวจะต้องออกโดยธนาคารที่ประกอบกิจการในประเทศไทย หรือโดยบริษัทเงินทุนหรือบริษัทเงินทุนหลักทรัพย์ที่ได้รับอนุญาตให้ประกอบกิจการเงินทุนเพื่อการพาณิชย์และประกอบธุรกิจ ค้ำประกันตามประกาศของธนาคารแห่งประเทศไทย ตามรายชื่อบริษัทเงินทุนที่ธนาคารแห่งประเทศไทยแจ้งเวียนให้ทราบตามแบบที่คณะกรรมการนโยบายการจัดซื้อจัดจ้างและการบริหารพัสดุภาครัฐกำหนดหรืออาจเป็นหนังสือค้ำประกันอิเล็กทรอนิกส์ตามวิธีการที่กรมบัญชีกลางกำหนดก็ได้ และจะต้องมีอายุการค้ำประกันตลอดไปจนกว่าผู้รับจ้างพ้นข้อผูกพันตามสัญญานี้

หลักประกันที่ผู้รับจ้างนำมามอบให้ตามวรรคหนึ่ง จะต้องมีอายุครอบคลุมความรับผิดชอบที่พึงมีของผู้รับจ้างตลอดอายุสัญญา ถ้าหลักประกันที่ผู้รับจ้างนำมามอบให้ดังกล่าวลดลงหรือเสื่อมค่าลง หรือมีอายุไม่ครอบคลุมถึงความรับผิดชอบของผู้รับจ้างตลอดอายุสัญญา ไม่ว่าจะด้วยเหตุใดๆ ก็ตาม รวมถึงกรณี ผู้รับจ้างส่งมอบงานล่าช้าเป็นเหตุให้ระยะเวลาแล้วเสร็จหรือวันครบกำหนดความรับผิดชอบในความชำรุดบกพร่องตามสัญญาเปลี่ยนแปลงไป ไม่ว่าจะเกิดขึ้นคราวใด ผู้รับจ้างต้องหาหลักประกันใหม่ หรือหลักประกันเพิ่มเติมให้มีจำนวนครบถ้วนตามวรรคหนึ่งนำมามอบให้แก่ผู้ว่าจ้างภายใน ๐ วัน นับถัดจากวันที่ได้รับแจ้งเป็นหนังสือจากผู้ว่าจ้าง

หลักประกันที่ผู้รับจ้างนำมามอบไว้ตามข้อนี้ ผู้ว่าจ้างจะคืนให้แก่ผู้รับจ้าง โดยไม่มีดอกเบี้ย เมื่อผู้รับจ้างพ้นจากข้อผูกพัน และความรับผิดชอบที่พึงมีตามสัญญานี้แล้ว

### ข้อ ๔ (ข) ค่าจ้างและการจ่ายเงิน

ผู้ว่าจ้าง ตกลงจ่าย และผู้รับจ้างตกลงรับเงินค่าจ้างจำนวนเงิน ๒๑๙,๐๐๐.๐๐ บาท (สองแสนหนึ่งหมื่นเก้าพันบาทถ้วน) ซึ่งได้รวมภาษีมูลค่าเพิ่ม จำนวน ๑๔,๓๒๗.๑๐ บาท (หนึ่งหมื่นสี่พันสามร้อยยี่สิบบาทสิบสตางค์) ตลอดจนภาษีอากรอื่น ๆ และค่าใช้จ่ายที่พึงมีแล้ว โดยถือราคาเหมารวม เป็นเกณฑ์ และกำหนดการจ่ายเงิน เป็นงวด ๆ ดังนี้

งวดที่ ๑ เป็นจำนวนเงิน ๒๑๙,๐๐๐.๐๐ บาท (สองแสนหนึ่งหมื่นเก้าพันบาทถ้วน) เมื่อผู้รับจ้างได้ปฏิบัติ

งาน โครงการวางท่อระบายน้ำพร้อมบ่อพัก ค.ส.ล. บ้านหนองหัวช้าง หมู่ที่ ๗ สายทางจากบริเวณนายหนูจันทร์ ช่างเหล็ก ถึง บ้านนายหนูแดง บุญนอก เมื่อได้ส่งมอบงานครบถ้วนตามสัญญาแล้ว ให้แล้วเสร็จภายใน ๑๖ กันยายน ๒๕๖๗

#### ข้อ ๕. เงินค่าจ้างล่วงหน้า

ผู้ว่าจ้างตกลงจ่ายเงินค่าจ้างล่วงหน้าให้แก่ผู้รับจ้างเป็นจำนวนเงิน - บาท ซึ่งเท่ากับร้อยละ - ของราคา ค่าจ้าง ตามสัญญาที่ระบุไว้ในข้อ ๔

เงินค่าจ้างล่วงหน้าดังกล่าวจะจ่ายให้ภายหลังจากที่ผู้รับจ้างได้วางหลักประกันการรับเงินค่าจ้างล่วงหน้าเป็นหนังสือค้ำประกันหรือหนังสือค้ำประกันอิเล็กทรอนิกส์ของธนาคารภายในประเทศ หรือพันธบัตรรัฐบาลไทย เพิ่มเติมตาม จำนวนเงินค่าจ้างล่วงหน้าให้แก่ผู้ว่าจ้าง ผู้รับจ้างจะต้องออกไปเสร็จรับเงินค่าจ้างล่วงหน้า ตามแบบที่ผู้ว่าจ้างกำหนดให้ และ ผู้รับจ้างตกลงที่จะกระทำตามเงื่อนไขอันเกี่ยวกับการใช้จ่ายและการใช้คืนเงินค่าจ้างล่วงหน้าดังต่อไปนี้

๕.๑ ผู้รับจ้างจะใช้เงินค่าจ้างล่วงหน้าเพื่อเป็นค่าใช้จ่ายในการปฏิบัติงานตามสัญญาเท่านั้น หาก ผู้รับจ้างใช้จ่ายเงินค่าจ้างล่วงหน้า หรือส่วนใดส่วนหนึ่งของเงินค่าจ้างล่วงหน้าในทางอื่นผู้ว่าจ้างอาจจะเรียกเงินค่าจ้างล่วงหน้าคืนจากผู้รับจ้างหรือบังคับเอาจากหลักประกันการรับเงินค่าจ้างล่วงหน้าได้ทันที

๕.๒ เมื่อผู้ว่าจ้างเรียกกร้อง ผู้รับจ้างต้องแสดงหลักฐานการใช้จ่ายเงินค่าจ้างล่วงหน้าเพื่อพิสูจน์ว่าได้ เป็นไปตามข้อ ๕.๑ ภายในกำหนด ๑๕ (สิบห้า) วัน นับถัดจากวันได้รับแจ้งเป็นหนังสือจากผู้ว่าจ้าง หากผู้รับจ้างไม่อาจแสดงหลักฐานดังกล่าวภายในกำหนด ๑๕ (สิบห้า) วัน ผู้ว่าจ้างอาจเรียกเงินค่าจ้างล่วงหน้าคืนจากผู้รับจ้าง หรือบังคับเอาจากหลัก ประกันการรับเงินค่าจ้างล่วงหน้าได้ทันที

๕.๓ (ข) (สำหรับสัญญาที่เป็นราคาเหมารวม)

ในการจ่ายเงินค่าจ้างให้แก่ผู้รับจ้างตามข้อ ๔ ผู้ว่าจ้างจะหักเงินค่าจ้างในแต่ละงวดเพื่อชดใช้ คืนเงินค่าจ้างล่วงหน้าไว้จำนวนร้อยละ - ของจำนวนเงินค่าจ้างในแต่ละงวดจนกว่าจำนวนเงินไว้จะครบตามจำนวนเงินที่หักค่า จ้างล่วงหน้าจากผู้รับจ้างได้รับไปแล้ว ยกเว้นค่าจ้างงวดสุดท้ายจะหักไว้เป็นจำนวนเท่ากับจำนวนเงินค่าจ้างล่วงหน้าที่เหลือทั้งหมด

๕.๔ เงินจำนวนใด ๆ ก็ตามที่ผู้รับจ้างจะต้องจ่ายให้แก่ผู้ว่าจ้างเพื่อชำระหนี้หรือเพื่อชดใช้ความรับผิด ต่างๆ ตามสัญญา ผู้ว่าจ้างจะหักเอาจากเงินค่าจ้างงวดที่จะจ่ายให้แก่ผู้รับจ้างก่อนที่จะหักชดใช้คืนเงินค่าจ้างล่วงหน้า

๕.๕ ในกรณีที่มีการบอกเลิกสัญญา หากเงินค่าจ้างล่วงหน้าที่เหลือเกินกว่าจำนวนเงินที่ผู้รับจ้างจะได้อรับหลังจากหักชดใช้ในกรณีอื่นแล้ว ผู้รับจ้างจะต้องจ่ายคืนเงินจำนวนที่เหลือนั้นให้แก่ผู้ว่าจ้าง ภายใน ๗ (เจ็ด) วัน นับถัดจากวัน ได้รับแจ้งเป็นหนังสือจากผู้ว่าจ้าง

๕.๖ (ข) (สำหรับสัญญาที่เป็นราคาเหมารวม)

ผู้ว่าจ้างจะคืนหลักประกันการรับเงินค่าจ้างล่วงหน้าให้แก่ผู้รับจ้าง ต่อเมื่อผู้ว่าจ้างได้หักเงิน ค่าจ้างไว้ครบจำนวนเงินค่าจ้างล่วงหน้าตามข้อ ๕.๓ (ข) แล้ว เว้นแต่ในกรณีดังต่อไปนี้ ผู้รับจ้างมีสิทธิขอคืนหลักประกันการรับ เงินค่าจ้างล่วงหน้าบางส่วนก่อนได้

(๑) กรณีผู้รับจ้างวางหลักประกันการรับเงินค่าจ้างล่วงหน้าไว้ฉบับเดียว หากผู้ว่าจ้างได้หัก เงินค่าจ้างล่วงหน้าไปแล้ว ผู้รับจ้างมีสิทธิขอคืนหลักประกันการรับเงินค่าจ้างล่วงหน้าในส่วนที่ผู้ว่าจ้างได้หักเงินค่าจ้างล่วงหน้าไป แล้วนั้น โดยผู้รับจ้างจะต้องนำหลักประกันการรับเงินค่าจ้างล่วงหน้าฉบับใหม่ที่มีมูลค่าเท่ากับเงินค่าจ้างล่วงหน้าที่เหลืออยู่มา วางให้แก่ผู้ว่าจ้าง

(๒) กรณีผู้รับจ้างได้วางหลักประกันการรับเงินค่าจ้างล่วงหน้าไว้หลายฉบับ ซึ่งแต่ละฉบับมีมูลค่าเท่ากับจำนวนเงินค่าจ้างล่วงหน้าที่ผู้ว่าจ้างจะต้องหักไว้ในแต่ละงวด หากผู้ว่าจ้างได้หักเงินค่าจ้างล่วงหน้าในงวดใดแล้ว ผู้รับจ้างมีสิทธิขอคืนหลักประกันการรับเงินค่าจ้างล่วงหน้าในงวดนั้นได้

#### ข้อ ๖. การหักเงินประกันผลงาน

ในการจ่ายเงินค่าจ้างให้แก่ผู้รับจ้างแต่ละงวด ผู้ว่าจ้างจะหักเงินจำนวนร้อยละ - ของเงินที่ต้องจ่ายในงวดนั้นเพื่อเป็นประกันผลงาน ในกรณีที่เงินประกันผลงานถูกหักไว้แล้วเป็นจำนวนเงินไม่ต่ำกว่า - บาท ผู้รับจ้างมีสิทธิที่จะขอเงินประกันผลงานคืน โดยนำหนังสือคำประกันของธนาคารหรือหนังสือคำประกันอิเล็กทรอนิกส์ซึ่งออกโดยธนาคารภายในประเทศ มามอบให้ผู้ว่าจ้างเพื่อเป็นหลักประกันแทนก็ได้

ผู้ว่าจ้างจะคืนเงินประกันผลงาน และ/หรือหนังสือคำประกันของธนาคารดังกล่าวตามวรรคหนึ่งโดยไม่มีดอกเบี้ยให้แก่ผู้รับจ้างพร้อมกับการจ่ายเงินค่าจ้างงวดสุดท้าย

#### ข้อ ๗ (ข) กำหนดเวลาแล้วเสร็จและสิทธิของผู้ว่าจ้างในการบอกเลิกสัญญา

ผู้รับจ้างต้องเริ่มทำงานที่รับจ้างภายในวันที่ ๑๙ มิถุนายน ๒๕๖๗ และจะต้องทำงานให้แล้วเสร็จบริบูรณ์ภายในวันที่ ๑๖ กันยายน ๒๕๖๗ (กรณีวันสุดท้ายของสัญญา ตรงกับวันหยุดราชการ องค์การบริหารส่วนตำบลเสมาใหญ่จะถือปฏิบัติตามพระราชกฤษฎีกา ให้ใช้วันหยุดชดเชยแห่งประมวลกฎหมายแพ่งและพาณิชย์ พรพพ ๑ และ ๒ ที่ได้ตรวจชำระใหม่ มาตรา ๑๙๓/๘ ต่อไป) ถ้าผู้รับจ้างมิได้ลงมือทำงานภายในกำหนดเวลา หรือไม่สามารทำงานให้แล้วเสร็จตามกำหนดเวลา หรือมีเหตุให้เชื่อได้ว่าผู้รับจ้างไม่สามารถทำงานให้แล้วเสร็จภายในกำหนดเวลา หรือจะแล้วเสร็จล่าช้าเกินกว่ากำหนดเวลา หรือผู้รับจ้างทำผิดสัญญาข้อใดข้อหนึ่ง หรือตกเป็นผู้ถูกพิทักษ์ทรัพย์เด็ดขาด หรือตกเป็นผู้ล้มละลาย หรือเพิกเฉยไม่ปฏิบัติตามคำสั่งของคณะกรรมการตรวจรับพัสดุหรือผู้ควบคุมงานหรือบริษัทที่ปรึกษาซึ่งได้รับมอบอำนาจจากผู้ว่าจ้าง ผู้ว่าจ้างมีสิทธิที่จะบอกเลิกสัญญานี้ได้ และมีสิทธิจ้างผู้รับจ้างรายใหม่เข้าทำงานของผู้รับจ้างให้ลุกลงไปด้วย การใช้สิทธิบอกเลิกสัญญานั้นไม่กระทบสิทธิของผู้ว่าจ้างที่จะเรียกร้องค่าเสียหายจากผู้รับจ้าง

การที่ผู้ว่าจ้างไม่ใช้สิทธิเลิกสัญญาดังกล่าวข้างต้นไม่เป็นเหตุให้ผู้รับจ้างพ้นจากความรับผิดชอบตามสัญญา

#### ข้อ ๘ ความรับผิดชอบในความชำรุดบกพร่องของงานจ้าง

เมื่องานแล้วเสร็จบริบูรณ์ และผู้ว่าจ้างได้รับมอบงานจากผู้รับจ้างหรือจากผู้รับจ้างรายใหม่ ในกรณีที่มีการบอกเลิกสัญญาตามข้อ ๗ หากมีเหตุชำรุดบกพร่องหรือเสียหายเกิดขึ้นจากการจ้างนี้ ภายในกำหนด ๒ (สอง) ปี นับถัดจากวันที่ได้รับมอบงานดังกล่าว ซึ่งความชำรุดบกพร่องหรือเสียหายนั้นเกิดจากความบกพร่องของผู้รับจ้างอันเกิดจากการใช้วัสดุที่ไม่ถูกต้องหรือทำไว้ไม่เรียบร้อย หรือทำไม่ถูกต้องตามมาตรฐานแห่งวิทยาศาสตร์ ผู้รับจ้างจะต้องรับทำการแก้ไข ให้เป็นที่เรียบร้อยโดยไม่มีค่าใช้จ่าย โดยผู้ว่าจ้างไม่ต้องออกเงินใดๆ ในการนี้ทั้งสิ้น หากผู้รับจ้างไม่กระทำการดังกล่าวภายในกำหนด ๑๕ (สิบห้า) วัน นับถัดจากวันที่ได้รับแจ้งเป็นหนังสือจาก ผู้ว่าจ้างหรือไม่ทำการแก้ไขให้ถูกต้องเรียบร้อยภายในเวลาที่ผู้ว่าจ้างกำหนด ให้ผู้ว่าจ้างมีสิทธิที่จะทำการนั้นเองหรือจ้างผู้อื่นให้ทำงานนั้น โดยผู้รับจ้างต้องเป็นผู้ออกค่าใช้จ่ายเองทั้งสิ้น

ในกรณีเร่งด่วนจำเป็นต้องรีบแก้ไขเหตุชำรุดบกพร่องหรือเสียหายโดยเร็ว และไม่อาจรอให้ผู้รับจ้างแก้ไข ในระยะเวลาที่กำหนดไว้ตามวรรคหนึ่งได้ ผู้ว่าจ้างมีสิทธิเข้าจัดการแก้ไขเหตุชำรุดบกพร่องหรือเสียหายนั้นเอง หรือจ้างผู้อื่นให้

ซ่อมแซมความชำรุดบกพร่องหรือเสียหาย โดยผู้รับจ้าง ต้องรับผิดชอบชำระค่าใช้จ่ายทั้งหมด

การที่ผู้ว่าจ้างทำการนั้นเอง หรือจ้างผู้อื่นให้ทำงานนั้นแทนผู้รับจ้าง ไม่ทำให้ผู้รับจ้าง หลุดพ้นจากรับผิดตามสัญญา หากผู้รับจ้างไม่ชดใช้ค่าใช้จ่ายหรือค่าเสียหายตามที่ผู้ว่าจ้างเรียกร้องผู้ว่าจ้างมีสิทธิบังคับจากหลักประกันการปฏิบัติตามสัญญาได้

#### ข้อ ๙ การจ้างช่วง

ผู้รับจ้างจะต้องไม่เอางานทั้งหมดหรือแต่บางส่วนแห่งสัญญานี้ไปจ้างช่วงอีกทอดหนึ่ง เว้นแต่การจ้างช่วงงานแต่บางส่วนที่ได้รับอนุญาตเป็นหนังสือจากผู้ว่าจ้างแล้ว การที่ผู้ว่าจ้างได้อนุญาตให้จ้างช่วงงานแต่บางส่วนดังกล่าวนี้ ไม่เป็นเหตุให้ผู้รับจ้างหลุดพ้นจาก ความรับผิดชอบหรือพันธะหน้าที่ตามสัญญานี้ และผู้รับจ้างจะยังคงต้องรับผิดชอบในความผิดและความประมาทเลินเล่อของผู้รับจ้างช่วง หรือของตัวแทนหรือลูกจ้างของผู้รับจ้างช่วงนั้นทุกประการ

กรณีผู้รับจ้างไปจ้างช่วงงานแต่บางส่วนโดยฝ่าฝืนความในวรรคหนึ่ง ผู้รับจ้างต้องชำระค่าปรับให้แก่ผู้ว่าจ้างเป็นจำนวนเงินในอัตราร้อยละ ๑๐ (สิบ) ของวงเงินของงานที่จ้างช่วงตามสัญญา ทั้งนี้ ไม่ตัดสิทธิผู้ว่าจ้างในการบอกเลิกสัญญา

#### ข้อ ๑๐ การควบคุมงานของผู้รับจ้าง

ผู้รับจ้างจะต้องควบคุมงานที่รับจ้างอย่างเอาใจใส่ ด้วยประสิทธิภาพและความชำนาญ และในระหว่างทำงานที่รับจ้างจะต้องจัดให้มีผู้แทนซึ่งทำงานเต็มเวลาเป็นผู้รับผิดชอบควบคุมงานของ ผู้รับจ้าง ผู้แทนดังกล่าวจะต้องได้รับมอบอำนาจจากผู้รับจ้าง คำสั่งหรือคำแนะนำต่างๆ ที่ผู้ว่าจ้าง คณะกรรมการตรวจรับพัสดุ ผู้ควบคุมงาน หรือบริษัทที่ปรึกษาที่ผู้ว่าจ้างแต่งตั้ง ได้แจ้งแก่ผู้แทนเช่นนั้น ให้ถือว่าเป็นคำสั่งหรือคำแนะนำที่ได้แจ้งแก่ผู้รับจ้าง การแต่งตั้งผู้แทนตามข้อนี้จะต้องทำเป็นหนังสือและต้องได้รับความเห็นชอบเป็นหนังสือ จากผู้ว่าจ้าง การเปลี่ยนตัวหรือแต่งตั้งผู้แทนใหม่จะทำได้หากไม่ได้รับความเห็นชอบ เป็นหนังสือจากผู้ว่าจ้างก่อน

ผู้ว่าจ้างมีสิทธิที่จะขอให้เปลี่ยนตัวผู้แทนตามวรรคหนึ่ง โดยแจ้งเป็นหนังสือไปยังผู้รับจ้าง และผู้รับจ้างจะต้องทำการเปลี่ยนตัวผู้แทนนั้นโดยพลัน โดยไม่คิดค่าจ้างหรือราคาเพิ่มหรืออ้างเป็นเหตุเพื่อขยายอายุสัญญาอันเนื่องมาจากเหตุนี้

#### ข้อ ๑๑ ความรับผิดชอบของผู้รับจ้าง

ผู้รับจ้างจะต้องรับผิดชอบต่ออุบัติเหตุ ความเสียหาย หรือภัยอันตรายใดๆ อันเกิดจาก การปฏิบัติงานของผู้รับจ้าง และจะต้องรับผิดชอบต่อความเสียหายจากการกระทำของลูกจ้างหรือตัวแทน ของผู้รับจ้าง และจากการปฏิบัติงานของผู้รับจ้างช่วงด้วย (ถ้ามี)

ความเสียหายใดๆ อันเกิดเป็นงานที่ผู้รับจ้างได้ทำขึ้น แม้จะเกิดขึ้นเพราะเหตุสุดวิสัย ก็ตาม ผู้รับจ้างจะต้องรับผิดชอบโดยซ่อมแซมให้คืนดีหรือ เปลี่ยนให้ใหม่โดยค่าใช้จ่ายของผู้รับจ้างเอง เว้นแต่ความเสียหายนั้นเกิดจากความผิดของผู้ว่าจ้าง ทั้งนี้ ความรับผิดชอบของผู้รับจ้างดังกล่าวในข้อนี้จะสิ้นสุดลงเมื่อผู้ว่าจ้างได้รับมอบงานครั้งสุดท้าย ซึ่งหลังจากนั้นผู้รับจ้างจะต้องรับผิดชอบเพียงในกรณีชำรุดบกพร่อง หรือความเสียหายดังกล่าวในข้อ ๘ เท่านั้น

ผู้รับจ้างจะต้องรับผิดชอบต่อบุคคลภายนอกในความเสียหายใดๆ อันเกิดจาก การปฏิบัติงานของผู้รับจ้าง หรือลูกจ้างหรือตัวแทนของผู้รับจ้าง รวมถึงผู้รับจ้างช่วง (ถ้ามี) ตามสัญญานี้ หากผู้ว่าจ้างถูกเรียกร้องหรือฟ้องร้องหรือต้องชดใช้ค่า

เสียหายให้แก่บุคคลภายนอกไปแล้ว ผู้รับจ้างจะต้อง ดำเนินการใดๆ เพื่อให้มีการว่าต่างแก้ต่างให้แก่ผู้ว่าจ้างโดยค่าใช้จ่ายของ ผู้รับจ้างเอง รวมทั้งผู้รับจ้างจะต้องชดใช้ค่าเสียหายนั้นๆ ตลอดจนค่าใช้จ่ายใดๆ อันเกิดจากการถูกเรียกกร้องหรือถูกฟ้องร้องให้แก่ ผู้ว่าจ้างทันที

### ข้อ ๑๒ การจ่ายเงินแก่ลูกจ้าง

ผู้รับจ้างจะต้องจ่ายเงินแก่ลูกจ้างที่ผู้รับจ้างได้จ้างมาในอัตราและตามกำหนดเวลา ที่ผู้รับจ้างได้ตกลงหรือ ทำสัญญาไว้ต่อลูกจ้างดังกล่าว

ถ้าผู้รับจ้างไม่จ่ายเงินค่าจ้างหรือค่าทดแทนอื่นใดแก่ลูกจ้างดังกล่าวในวรรคหนึ่ง ผู้ว่าจ้างมีสิทธิที่จะเอาเงิน ค่าจ้างที่จะต้องจ่ายแก่ผู้รับจ้างมาจ่ายให้แก่ลูกจ้างของผู้รับจ้างดังกล่าว และให้ถือว่าผู้ว่าจ้างได้จ่ายเงินจำนวนนั้นเป็นค่าจ้างให้ แก่ผู้รับจ้างตามสัญญาแล้ว

ผู้รับจ้างจะต้องจัดให้มีประกันภัยสำหรับลูกจ้างทุกคนที่จ้างมาทำงาน โดยให้ครอบคลุมถึงความรับผิดชอบทั้ง ปวงของผู้รับจ้าง รวมทั้งผู้รับจ้างช่วง (ถ้ามี) ในกรณีความเสียหายที่คิดค่าสินไหมทดแทนได้ตามกฎหมาย ซึ่งเกิดจากอุบัติเหตุ หรือภัยอันตรายใดๆ ต่อลูกจ้างหรือบุคคลอื่น ที่ผู้รับจ้างหรือผู้รับจ้างช่วงจ้างมาทำงาน ผู้รับจ้างจะต้องส่งมอบกรมธรรม์ประกันภัย ดังกล่าว พร้อมทั้งหลักฐานการชำระเบี้ยประกันให้แก่ผู้ว่าจ้างเมื่อผู้ว่าจ้างเรียกกร้อง

### ข้อ ๑๓ การตรวจงานจ้าง

ถ้าผู้ว่าจ้างแต่งตั้งคณะกรรมการตรวจรับพัสดุ ผู้ควบคุมงาน หรือบริษัท ที่ปรึกษา เพื่อควบคุมการทำงาน ของผู้รับจ้าง คณะกรรมการตรวจ รับพัสดุ ผู้ควบคุมงาน หรือบริษัทที่ปรึกษานั้น มีอำนาจเข้าไปตรวจการงานในโรงงานและ สถานที่ก่อสร้างได้ตลอดเวลา และผู้รับจ้างจะต้องอำนวยความสะดวกและให้ความช่วยเหลือในการนั้นตามสมควร

การที่มีคณะกรรมการตรวจรับพัสดุ ผู้ควบคุมงาน หรือบริษัทที่ปรึกษานั้น หากทำให้ผู้รับจ้างพ้นความรับ ผิดชอบตามสัญญานี้ข้อใดข้อหนึ่งไม่

### ข้อ ๑๔ แบบรูปและรายการละเอียดคลาดเคลื่อน

ผู้รับจ้างรับรองว่าได้ตรวจสอบและทำความเข้าใจในแบบรูปและรายการละเอียดโดยถี่ถ้วนแล้ว หาก ปรากฏว่าแบบรูปและรายการละเอียดนั้นผิดพลาดหรือคลาดเคลื่อน ไปจากหลักการทางวิศวกรรมหรือทางเทคนิค ผู้รับจ้างตกลง ที่จะปฏิบัติตามคำวินิจฉัยของผู้ว่าจ้าง คณะกรรมการตรวจรับพัสดุ ผู้ควบคุมงาน หรือบริษัทที่ปรึกษาที่ผู้ว่าจ้างแต่งตั้ง เพื่อให้ งานแล้วเสร็จบริบูรณ์ คำวินิจฉัยดังกล่าวให้ถือเป็นที่สุด โดยผู้รับจ้างจะคิดค่าจ้าง ค่าเสียหาย หรือค่าใช้จ่ายใดๆ เพิ่มขึ้น จากผู้ว่า จ้างหรือขอขยายอายุสัญญาไม่ได้

### ข้อ ๑๕ การควบคุมงานโดยผู้ว่าจ้าง

ผู้รับจ้างตกลงว่าคณะกรรมการตรวจรับพัสดุ ผู้ควบคุมงาน หรือบริษัท ที่ปรึกษาที่ผู้ว่าจ้างแต่งตั้ง มี อำนาจที่จะตรวจสอบและควบคุมงานเพื่อให้เป็นไปตาม สัญญานี้ และมีอำนาจที่จะสั่งให้แก้ไขเปลี่ยนแปลงเพิ่มเติม หรือตัดทอน ซึ่งงานตามสัญญานี้ หากผู้รับจ้างขัดขืน ไม่ปฏิบัติตาม ผู้ว่าจ้าง คณะกรรมการตรวจ รับพัสดุ ผู้ควบคุมงาน หรือบริษัทที่ปรึกษา มีอำนาจ ที่จะสั่งให้หยุดการนั้นชั่วคราวได้ ความล่าช้าในกรณีเช่นนี้ ผู้รับจ้างจะถือเป็นเหตุขอขยายระยะเวลา การปฏิบัติงาน

ตามสัญญาหรือเรียกชื่อกำหนดค่าเสียหายใดๆ ไม่ได้ทั้งสิ้น

#### ข้อ ๑๖ งานพิเศษและการแก้ไขงาน

ผู้ว่าจ้างมีสิทธิที่จะสั่งเป็นหนังสือให้ผู้รับจ้างทำงานพิเศษซึ่งไม่ได้แสดงไว้หรือรวมอยู่ในเอกสารสัญญานี้ หากงานพิเศษนั้นๆ อยู่ในขอบข่ายทั่วไปแห่งวัตถุประสงค์ของสัญญานี้ นอกจากนี้ ผู้ว่าจ้างยังมีสิทธิสั่งให้เปลี่ยนแปลงหรือแก้ไขแบบรูปและข้อกำหนดต่างๆ ในเอกสารสัญญานี้ด้วย

อัตราค่าจ้างหรือราคาที่กำหนดไว้ในสัญญานี้ ให้กำหนดใช้สำหรับงานพิเศษ หรืองานที่เพิ่มเติมขึ้น หรือตัดทอนลงทั้งปวงตามคำสั่งของผู้ว่าจ้าง หากในสัญญาไม่ได้กำหนดไว้ถึงอัตราค่าจ้าง หรือราคาใดๆ ที่จะนำมาใช้สำหรับงานพิเศษ หรืองานที่เพิ่มเติมขึ้นหรือลดลงดังกล่าว ผู้ว่าจ้าง และผู้รับจ้างจะได้ตกลงกันที่จะกำหนดอัตราค่าจ้างหรือราคาเพิ่มเติมขึ้นหรือลดลง รวมทั้งการขยายระยะเวลา (ถ้ามี) กันใหม่เพื่อความเหมาะสม ในกรณีที่ตกลงกันไม่ได้ ผู้ว่าจ้างจะกำหนดอัตราค่าจ้าง หรือราคาตามแต่ผู้ว่าจ้างจะเห็นว่าเหมาะสมและถูกต้อง ซึ่งผู้รับจ้างจะต้องปฏิบัติตามคำสั่งของผู้ว่าจ้างไปก่อนเพื่อมิให้เกิดความเสียหายแก่งานที่จ้าง

#### ข้อ ๑๗ ค่าปรับ

หากผู้รับจ้างไม่สามารถทำงานให้แล้วเสร็จภายในเวลาที่กำหนดไว้ในสัญญาและผู้ว่าจ้างยังมีได้บอกเลิกสัญญา ผู้รับจ้างจะต้องชำระค่าปรับให้แก่ผู้ว่าจ้างเป็น จำนวนเงินวันละ ๕๔๗.๕๐ - บาท (ห้าร้อยสี่สิบเจ็ดบาทห้าสิบบสตางค์) และจะต้องชำระค่าใช้จ่ายในการควบคุมงาน (ถ้ามี) ในเมื่อผู้ว่าจ้าง ต้องจ้างผู้ควบคุมงานอีกต่อหนึ่งเป็นจำนวนเงินวันละ ..... บาท (.....) นับถัดจากวันที่ครบกำหนดเวลาแล้วเสร็จของงานตามสัญญาหรือวันที่ผู้ว่าจ้างได้ขยายเวลาทำงานให้ จนถึงวันที่ทำงานแล้วเสร็จจริง นอกจากนี้ ผู้รับจ้างยอมให้ผู้ว่าจ้างเรียกค่าเสียหายอันเกิดขึ้นจากการที่ผู้รับจ้างทำงานล่าช้าเฉพาะส่วนที่เกินกว่าจำนวนค่าปรับและค่าใช้จ่ายดังกล่าวได้อีกด้วย

ในระหว่างที่ผู้ว่าจ้างยังมีได้บอกเลิกสัญญานั้น หากผู้ว่าจ้างเห็นว่าผู้รับจ้าง จะไม่สามารถปฏิบัติตามสัญญาต่อไปได้ ผู้ว่าจ้างจะใช้สิทธิบอกเลิกสัญญาและใช้สิทธิตามข้อ ๑๘ ก็ได้ และถ้าผู้ว่าจ้างได้แจ้งชื่อเรียกชื่อกองไปยังผู้รับจ้างเมื่อครบกำหนดเวลาแล้วเสร็จของงานขอให้ชำระค่าปรับแล้ว ผู้ว่าจ้างมีสิทธิที่จะปรับผู้รับจ้างจนถึงวันบอกเลิกสัญญาได้อีกด้วย

#### ข้อ ๑๘ สิทธิของผู้ว่าจ้างภายหลังบอกเลิกสัญญา

ในกรณีที่ผู้ว่าจ้างบอกเลิกสัญญา ผู้ว่าจ้างอาจทำงานนั้นเองหรือว่าจ้างผู้อื่นให้ทำงานนั้นต่อจนแล้วเสร็จก็ได้ ผู้ว่าจ้างหรือผู้รับจ้างทำงานนั้นต่อมีสิทธิใช้เครื่องใช้ในการก่อสร้าง สิ่งที่สร้างขึ้นชั่วคราวสำหรับงานก่อสร้าง และวัสดุต่างๆ ซึ่งเห็นว่าต้องสงวนเอาไว้เพื่อการปฏิบัติงานตามสัญญา ตามที่จะเห็นสมควร

ในกรณีที่กล่าว ผู้ว่าจ้างมีสิทธิริบหรือบังคับจากหลักประกันการปฏิบัติตามสัญญาทั้งหมด หรือบางส่วนตามแต่จะเห็นสมควร นอกจากนั้น ผู้รับจ้างจะต้องรับผิดชอบในค่าเสียหายซึ่งเป็นจำนวน เกินกว่าหลักประกันการปฏิบัติตามสัญญา รวมทั้งค่าใช้จ่ายที่เพิ่มขึ้น ในการทำงานนั้นต่อให้แล้วเสร็จตามสัญญา ตลอดจนค่าใช้จ่ายในการควบคุมงานเพิ่ม (ถ้ามี) ซึ่งผู้ว่าจ้างจะหัก เอาจากเงินประกันผลงานหรือจำนวนเงินใดๆ ที่จะจ่ายให้แก่ผู้รับจ้างก็ได้

### ข้อ ๑๙. การบังคับค่าปรับ ค่าเสียหาย และค่าใช้จ่าย

ในกรณีที่ผู้รับจ้างไม่ปฏิบัติตามสัญญาข้อหนึ่งข้อใดด้วยเหตุใดๆ ก็ตาม จนเป็นเหตุให้เกิดค่าปรับ ค่าเสียหาย หรือค่าใช้จ่ายแก่ผู้ว่าจ้าง ผู้รับจ้างต้องชดเชยค่าปรับ ค่าเสียหาย หรือค่าใช้จ่ายดังกล่าวให้แก่ผู้ว่าจ้างโดยสิ้นเชิงภายในกำหนด ๑๕ (สิบห้า) วัน นับถัดจากวันที่ได้รับแจ้งเป็นหนังสือจากผู้ว่าจ้าง หากผู้รับจ้างไม่ชดเชยให้ถูกต้องครบถ้วนภายในระยะเวลาดังกล่าวให้ผู้ว่าจ้างมีสิทธิที่จะหักเอาจากจำนวนเงินค่าจ้างที่ต้องชำระ หรือจากเงินประกันผลงาน ของผู้รับจ้าง หรือบังคับจากหลักประกันการปฏิบัติตามสัญญาได้ทันที

หากค่าปรับ ค่าเสียหาย หรือค่าใช้จ่ายที่บังคับจากเงินค่าจ้างที่ต้องชำระ เงินประกันผลงาน หรือหลักประกันการปฏิบัติตามสัญญาแล้วยังไม่เพียงพอ ผู้รับจ้างยินยอมชำระส่วนที่เหลือ ที่ยังขาดอยู่จนครบถ้วนตามจำนวนค่าปรับ ค่าเสียหาย หรือค่าใช้จ่ายนั้น ภายในกำหนด ๑๕ (สิบห้า) วัน นับถัดจากวันที่ได้รับแจ้งเป็นหนังสือจากผู้ว่าจ้าง

หากมีเงินค่าจ้างตามสัญญาที่หักไว้จ่ายเป็นค่าปรับ ค่าเสียหาย หรือค่าใช้จ่ายแล้วยังเหลืออยู่อีกเท่าใด ผู้ว่าจ้างจะคืนให้แก่ผู้รับจ้างทั้งหมด

### ข้อ ๒๐ การทำบริเวณก่อสร้างให้เรียบร้อย

ผู้รับจ้างจะต้องรักษาบริเวณสถานที่ปฏิบัติงานตามสัญญานี้ รวมทั้งโรงงานหรือ สิ่งอำนวยความสะดวกในการทำงานของผู้รับจ้าง ลูกจ้าง ตัวแทน หรือผู้รับจ้างช่วง (ถ้ามี) ให้สะอาด ปลอดภัย และมีประสิทธิภาพในการใช้งานตลอดระยะเวลาการจ้าง และเมื่อทำงานเสร็จสิ้นแล้วจะต้องขนย้ายบรรดาเครื่องใช้ในการทำงานจ้างรวมทั้งวัสดุ ขยะมูลฝอย และสิ่งก่อสร้างชั่วคราวต่างๆ (ถ้ามี) ทั้งจะต้องกลบเกลี่ยพื้นดินให้เรียบร้อยเพื่อให้บริเวณทั้งหมดอยู่ในสภาพที่สะอาดและใช้การได้ทันที

### ข้อ ๒๑ การงดหรือลดค่าปรับ หรือการขยายเวลาปฏิบัติงานตามสัญญา

ในกรณีที่มีเหตุเกิดจากความผิดหรือความบกพร่องของฝ่ายผู้ว่าจ้าง หรือเหตุสุดวิสัย หรือเกิดจากพฤติการณ์อันหนึ่งอันใดที่ผู้รับจ้างไม่ต้องรับผิดชอบตามกฎหมาย หรือเหตุอื่นตามที่กำหนด ในกฎกระทรวง ซึ่งออกตามความในกฎหมายว่าด้วยการจัดซื้อจัดจ้างและการบริหารพัสดุภาครัฐ ทำให้ผู้รับจ้างไม่สามารถทำงานให้แล้วเสร็จตามเงื่อนไขและกำหนดเวลาแห่งสัญญานี้ได้ ผู้รับจ้างจะต้องแจ้งเหตุหรือพฤติการณ์ดังกล่าวพร้อมหลักฐานเป็นหนังสือให้ผู้ว่าจ้างทราบ เพื่อของดหรือลดค่าปรับ หรือขยายเวลาทำงานออกไปภายใน ๑๕ (สิบห้า) วันนับถัดจากวันที่เหตุนั้นสิ้นสุดลง หรือตามที่กำหนดในกฎกระทรวงดังกล่าว แล้วแต่กรณี

ถ้าผู้รับจ้างไม่ปฏิบัติให้เป็นไปตามความในวรรคหนึ่ง ให้ถือว่าผู้รับจ้างได้ละสิทธิเรียกร้อง ในการที่จะของดหรือลดค่าปรับ หรือขยายเวลาทำงานออกไปโดยไม่มีเงื่อนไขใดๆ ทั้งสิ้น เว้นแต่ กรณีเหตุเกิดจากความผิดหรือความบกพร่องของฝ่ายผู้ว่าจ้าง ซึ่งมีหลักฐานชัดเจน หรือผู้ว่าจ้างทราบดี อยู่แล้วตั้งแต่ต้น

การงดหรือลดค่าปรับ หรือขยายกำหนดเวลาทำงานตามวรรคหนึ่ง อยู่ในดุลพินิจของผู้ว่าจ้างที่จะพิจารณาตามที่เห็นสมควร

### ข้อ ๒๒. การปรับราคาค่าจ้าง

ผู้ว่าจ้างและผู้รับจ้าง ตกลงกันให้ใช้สัญญาปรับราคาได้ สำหรับราคางานก่อสร้างตามสัญญานี้โดยการนำสูตร Escalation Factor (K) มาใช้คำนวณราคาค่างานที่เปลี่ยนแปลงไป โดยวิธีการต่อไปนี้ ตามเงื่อนไข หลักเกณฑ์ สูตร



และวิธีคำนวณที่ใช้กับสัญญาแบบปรับราคาได้ตามมติคณะรัฐมนตรีเมื่อวันที่ ๒๒ สิงหาคม ๒๕๓๒ เรื่องการพิจารณาช่วยเหลือผู้ประกอบอาชีพงานก่อสร้าง ตามหนังสือสำนักเลขาธิการคณะรัฐมนตรี ที่ นร ๐๒๐๓/ว ๑๐๙ ลงวันที่ ๒๔ สิงหาคม ๒๕๓๒

สูตรการปรับราคา (สูตรค่า K) จะต้องคงที่ที่ระดับที่กำหนดไว้ในวันแล้วเสร็จตามที่กำหนดไว้ในสัญญา หรือภายในระยะเวลาที่ ผู้ว่าจ้าง ได้ขยายออกไป โดยจะใช้สูตรของทางราชการที่ได้ระบุตามภาคผนวก ๕

**งานวางท่อระบายน้ำคอนกรีตเสริมเหล็กและงานบ่อพัก**

$$\text{ใช้สูตร } K = ๐.๓๕ + ๐.๒๐lt/l๐ + ๐.๑๕Ct/Co + ๐.๑๕Mt/Mo + ๐.๑๕St/So$$

สัญญานี้ทำขึ้นเป็นสองฉบับ มีข้อความถูกต้องตรงกัน คู่สัญญาได้อ่านและเข้าใจข้อความ โดยละเอียด ตลอดแล้ว จึงได้ลงลายมือชื่อ พร้อมทั้งประทับตรา (ถ้ามี) ไว้เป็นสำคัญต่อหน้าพยาน และคู่สัญญาต่างยึดถือไว้ฝ่ายละหนึ่งฉบับ

(ลงชื่อ).....ผู้ว่าจ้าง  
(นายอุเทน ศรีนอก)

(ลงชื่อ).....ผู้รับจ้าง  
(นายชาญชัย กาดกอง)

(ลงชื่อ).....พยาน  
(นางสาวทศวรรณ ต่อชีพ)

(ลงชื่อ).....พยาน  
(นางสาวศิริยาภรณ์ บรรดาศักดิ์)

เลขที่โครงการ ๖๗๐๖๙๓๔๗๓๑๔

เลขคุมสัญญา ๖๗๐๖๒๒๐๒๔๗๔๑



ใบเสร็จรับเงิน  
(สำเนา)

เลขที่ RCPT-00120/67

วันที่ 18 มิถุนายน 2567

องค์การบริหารส่วนตำบลเสมาใหญ่

ได้รับเงินจาก นายชาญชัย กาดทอง

| ลำดับ   | รายการ  | รหัสบัญชี      | จำนวนเงิน<br>(บาท) | หมายเหตุ                                 |
|---------|---|----------------|--------------------|--|
| 1       | หลักประกันสัญญา โครงการวางท่อระบายน้ำพร้อม<br>บ่อพัก อ.ส.ส. บ้านหนองหัวช้าง หมู่ที่ 7 สายทาง<br>จากบริเวณนายนายบุญจันทร์ ช่างเหล็ก ถึง บ้านนาย<br>หนูแดง บุญนอก<br>เป็นเงินสด | 2208010101.001 | 10,950.00          | สัญญาเลขที่ ส 11/2567<br>(CNTR-00086/67) |
| รวมเงิน |   |                | 10,950.00          |  |

ตัวอักษร (หนึ่งหมื่นเก้าร้อยห้าสิบบาทถ้วน)

ไว้เป็นการถูกต้องแล้ว

ลงชื่อ

ผู้รับเงิน

( นางสาวศิริยาภรณ์ บรรดาศักดิ์ )

นักวิชาการจัดเก็บรายได้

แบบขอเสียอากรแสตมป์เป็นตัวเงิน  
สำหรับตราสารอิเล็กทรอนิกส์

อ.ส.9

 (1) ยื่นปกติ  (2) ยื่นเพิ่มเติมครั้งที่ (1) ยื่นภายในกำหนดเวลา  (2) ยื่นเกินกำหนดเวลา

ชื่อผู้เสียอากร นาย ชานชัย กาดทอง

ในฐานะ ผู้รับจ้าง

เลขประจำตัวผู้เสียภาษีอากร 1 3 9 0 4 0 0 0 2 9 0 9 5 สาขาที่

ที่อยู่อาคาร ห้องเลขที่ ชั้นที่ หมู่บ้าน เลขที่ 106 หมู่ที่ 7

ตรอก/ซอย แยก ถนน ตำบล/แขวง โนนจาน

อำเภอ/เขต นวลาย จังหวัด นครราชสีมา รหัสไปรษณีย์ 3 0 1 2 0

ชื่อคู่สัญญา องค์การบริหารส่วนตำบล เสมอใหญ่

เลขประจำตัวผู้เสียภาษีอากร 0 9 9 4 0 0 0 2 9 4 8 0 8 สาขาที่

ที่อยู่อาคาร ห้องเลขที่ ชั้นที่ หมู่บ้าน เลขที่ 142 หมู่ที่ 5

ตรอก/ซอย แยก ถนน ตำบล/แขวง เสมอใหญ่

อำเภอ/เขต บัวใหญ่ จังหวัด นครราชสีมา รหัสไปรษณีย์ 3 0 1 2 0

รายละเอียดเกี่ยวกับสัญญา/ตราสาร

สัญญา/ตราสารเลขที่ ส 11/2567 ลงวันที่ 18/06/2567

วัน เดือน ปี ที่เริ่มต้นสัญญา/ตราสาร 19/06/2567

วัน เดือน ปี ที่สิ้นสุดสัญญา/ตราสาร 16/09/2567

หมายเลขอ้างอิงตราสารอิเล็กทรอนิกส์ 11/2567

หมายเลขอ้างอิงตราสารอิเล็กทรอนิกส์เดิม (กรณียื่นเพิ่มเติม)

วันที่ได้รับตราสารอิเล็กทรอนิกส์(กรณีจัดทำขึ้นในต่างประเทศและนำเข้ามาในประเทศไทย)

เลขที่ใบเสร็จ: 67122428954

วันที่: 24/06/2567

จำนวนเงิน 219.00 บาท

(สองร้อยสิบเก้าบาทถ้วน)

DLN: อส900006000093001203092567062402000100

UID: 0000600025670624309003492

ตราสารตามบัญชีตราอากรแสตมป์ ว่างทำของ

มูลค่าในตราสาร (ไม่รวมภาษีมูลค่าเพิ่ม) 219,000.00

## รายการค่าอากรแสตมป์ที่ขอชำระ

## จำนวนเงิน

|   |        |
|---|--------|
| 1. จำนวนเงินค่าอากรแสตมป์                               | 219.00 |
| 2. เงินเพิ่มอากร  | 0.00   |
| 3. รวมจำนวนเงินค่าอากรแสตมป์ และเงินเพิ่มอากร (1. + 2.) | 219.00 |

รายละเอียดเกี่ยวกับสัญญา/ตราสารเพิ่มเติม (ถ้ามี)

งานที่รับจ้าง : โครงการวางท่อระบายน้ำพร้อมบ่อพัก คสล.บ้านหนองหัวช้าง ม.7

จำนวนงวดงาน : 1

จำนวนเงินค้ำประกันตามสัญญา : 10,950.00 บาท

ข้าพเจ้าขอรับรองว่า รายการที่แจ้งไว้ข้างต้นนี้ เป็นรายการที่ถูกต้องและเป็นจริงทุกประการ



Digitally Signed

By: 11 (REVISED) 06/24/2024 11:25:03 (55) 20C379D1FE2A9C287F00E8B8292C96AD7AAB0ADD58FABCE4010C51741281C63330D28A9B3E5671

Date : 2024-06-24 11:25:03

ยื่นวันที่ 24 เดือน มิถุนายน พ.ศ. 2567 เวลา 00:00:00 น.



# ใบเสร็จรับเงิน

|                      |            |
|----------------------|------------|
| วันชำระเงิน/วันนำส่ง | 24/06/2567 |
| เดือน/ปีภาษี         |            |
| ประเภทการชำระ        | อากรแสตมป์ |

|   |                                      |
|---|--------------------------------------|
| หน่วยรับชำระ                              | กองบริหารการคลังและรายได้ กรมสรรพากร |
| ผู้ชำระภาษี                               | นาย ชานชัย กางทอง                    |
| เลขประจำตัวผู้เสียภาษี/เลขประจำตัวประชาชน | 1-3904-00029-09-5                    |

|                          |                          |                 |
|--------------------------|--------------------------|-----------------|
| หมายเลขอ้างอิงการยื่นแบบ | เลขที่ใบเสร็จรับเงิน     | จำนวนเงิน (บาท) |
| P090018705185            | 67122428954              | *****219.00     |
| จำนวนเงินเป็นตัวอักษร    | (สองร้อยสี่หมื่นบาทถ้วน) | 219.00          |

จ.ส.9



Digitally Signed  
By the Revenue Department (EPA)  
Date: 2024-06-24 11:25:03

ผู้รับเงิน

นางสุวิทย์ เต่ารัง

( นางทัศนีย์ เต่ารัง )





ผู้อำนวยการกองบริหารการคลังและรายได้/ผู้รับมอบอำนาจ



# องค์การบริหารส่วนตำบลเสมาใหญ่

โครงการวางท่อระบายน้ำพร้อมบ่อพัก ค.ส.ล.  
บ้านหนองหัวช้าง หมู่ที่ 7 สายทางจากบริเวณ  
นายนายจันทร์ ช่างเหล็ก ถึง บ้านนายหนูแดง บุญนอก

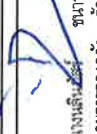
ปริมาณงาน ท่อระบายน้ำ ขนาดเส้นผ่าศูนย์กลาง 0.40 ม.  
พร้อมบ่อพักฝาค.ส.ล. จำนวน 10 บ่อ ระยะทางรวมบ่อพัก 122 ม.  
พร้อมป้ายโครงการ 1 ป้าย

|   |   |  |   |  |                      |                         |                |                           |
|---|---|--|---|--|----------------------|-------------------------|----------------|---------------------------|
| องค์การบริหารส่วนตำบลเสมาใหญ่<br>142 หมู่ที่ 5 ต.เสมาใหญ่<br>อ.บัวใหญ่ จ.นครราชสีมา<br>โทร. 0 - 4497 - 6218 | เรียนนาย<br><br>( นายพิเชษฐ์ สงพรมราช )<br>นายช่างโยธาอาวุโส | ตรวจสอบ<br><br>( นายวันเพ็ญ กิ่งศรีลา )<br>ผู้อำนวยการช่างรับ | เห็นชอบ<br><br>(นางนงนิตย์ สอนาคศรีสมบัติ)<br>ผู้อำนวยการกองคลัง รักษาการนายกเทศมนตรี<br>ปลัดองค์การบริหารส่วนตำบลเสมาใหญ่ | อนุมัติ<br><br>( นายสุเทพ ศรีนอก )<br>นายกองค์การบริหารส่วนตำบลเสมาใหญ่ | วันที่<br>20 พ.ค. 67 | แบบเลขที่<br>งท ๖ / 26๓ | วันที่<br>1/7. | มาตราส่วน<br>not to scale |
|---|---|--|---|--|----------------------|-------------------------|----------------|---------------------------|

หมายเหตุ. ผู้รับจ้างต้องให้พัสดุประเภทวัสดุ หรือ วัสดุอื่นที่จะใช้ในงานก่อสร้าง เป็นพัสดุที่ผลิตในประเทศ. โดยต้องใช้น้อยกว่าร้อยละ 60 ของมูลค่าพัสดุที่จะใช้ในงานก่อสร้างทั้งหมดตามสัญญา  
ไปพักน้ำ คสล. สามารถเปลี่ยนจุดได้ขึ้นอยู่กับสภาพพื้นที่ก่อสร้าง

(ได้แก่) นายประจักษ์ (นายประจักษ์)

นางสาว..... (นางสาว.....)



(นางสาว) นายประจักษ์ (นางสาว)

นางสาว..... (นางสาว.....)



(นางสาว) นายประจักษ์ (นางสาว)

นางสาว..... (นางสาว.....)



(นางสาว) นายประจักษ์ (นางสาว)

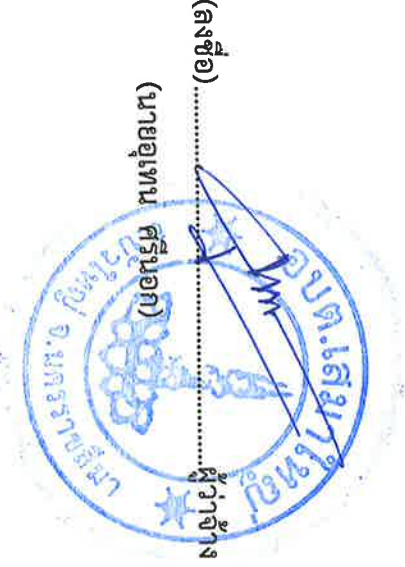

ทิศเหนือ

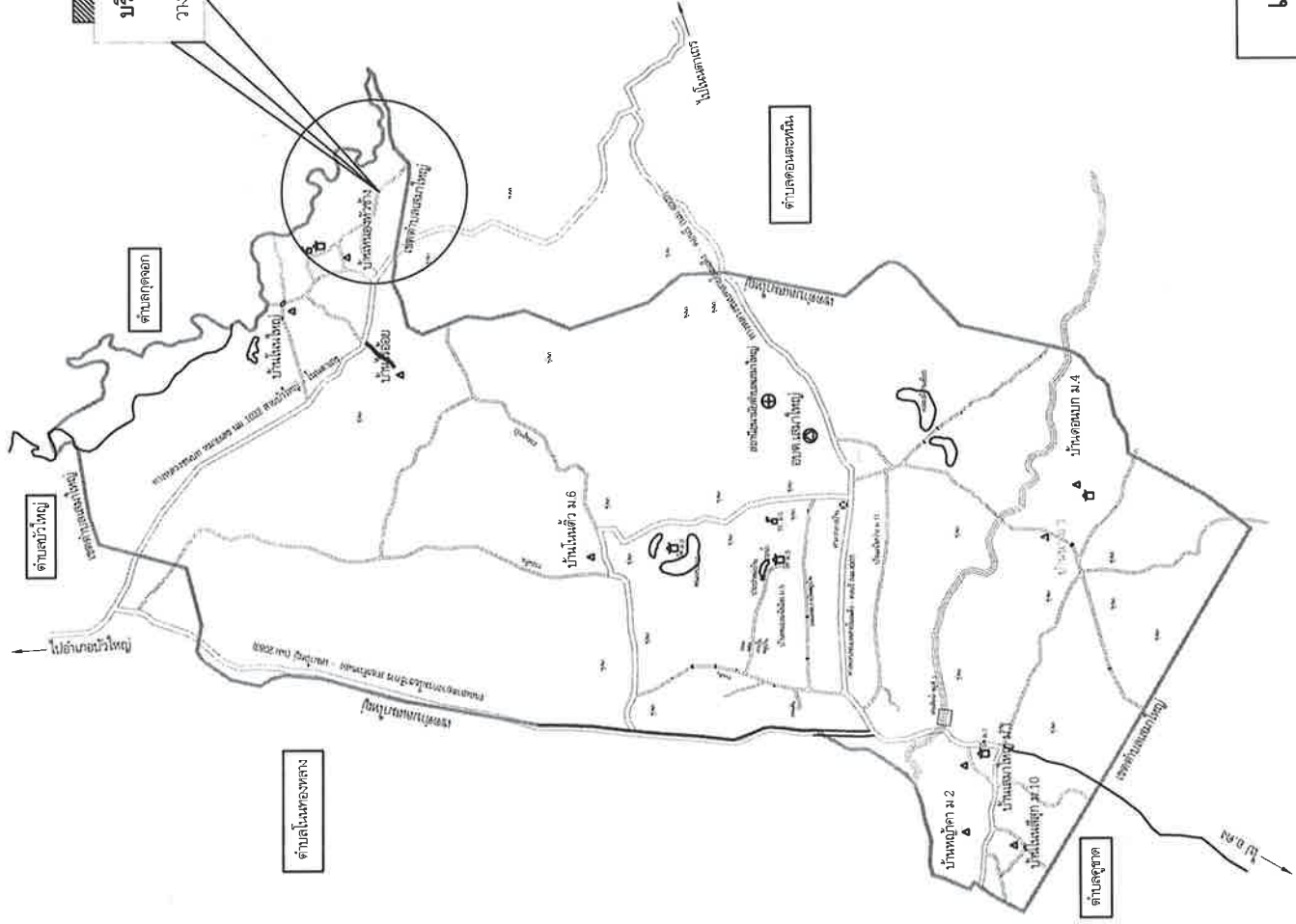
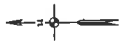

**บริเวณสถานที่ดำเนินการก่อสร้างโครงการ**

วางท่อระบายน้ำพร้อมบ่อพัก บ้านหนองขาม หมู่ที่ 7

**แผนที่ส่งเขปตำบลเสมาใหญ่**

องค์การบริหารส่วนตำบลเสมาใหญ่  
142 หมู่ที่ 5 ต.เสมาใหญ่  
อ.บัวใหญ่ จ.นครราชสีมา  
โทร. 0 - 4497 - 6218

เรียนนาย  
( นายพิสิทธิ์ สพรหมราช )  
นายช่างโยธาอาวุโส

ตรวจสอบ  
( นายวิเศษ วงศ์สีลา )  
ผู้อำนวยการของจริง

เห็นชอบ  
( นางลลิตา สิริ )  
ผู้อำนวยการกองคลัง รักษาการแทน  
ปลัดองค์การบริหารส่วนตำบลเสมาใหญ่

อนุมัติ  
( นายเอहन ศรีนอก )  
นายกองค์การบริหารส่วนตำบลเสมาใหญ่

CIVIL - 65  
วันที่ 20 พ.ค. 64

แบบเลขที่ 037/2564  
แผ่นที่ 2/4

มาตราส่วน not to scale

(นางสาวศิริสมาพร นพรัตน์)

(ลงชื่อ).....นางสาวศิริสมาพร นพรัตน์

(นางสาวศิริสมาพร นพรัตน์)

(ลงชื่อ).....นางสาวศิริสมาพร นพรัตน์

(นางสาวศิริสมาพร นพรัตน์)

(ลงชื่อ).....นางสาวศิริสมาพร นพรัตน์

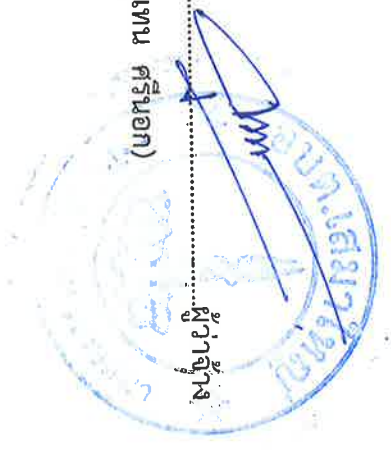

(นางสาวศิริสมาพร นพรัตน์)

(ลงชื่อ).....นางสาวศิริสมาพร นพรัตน์



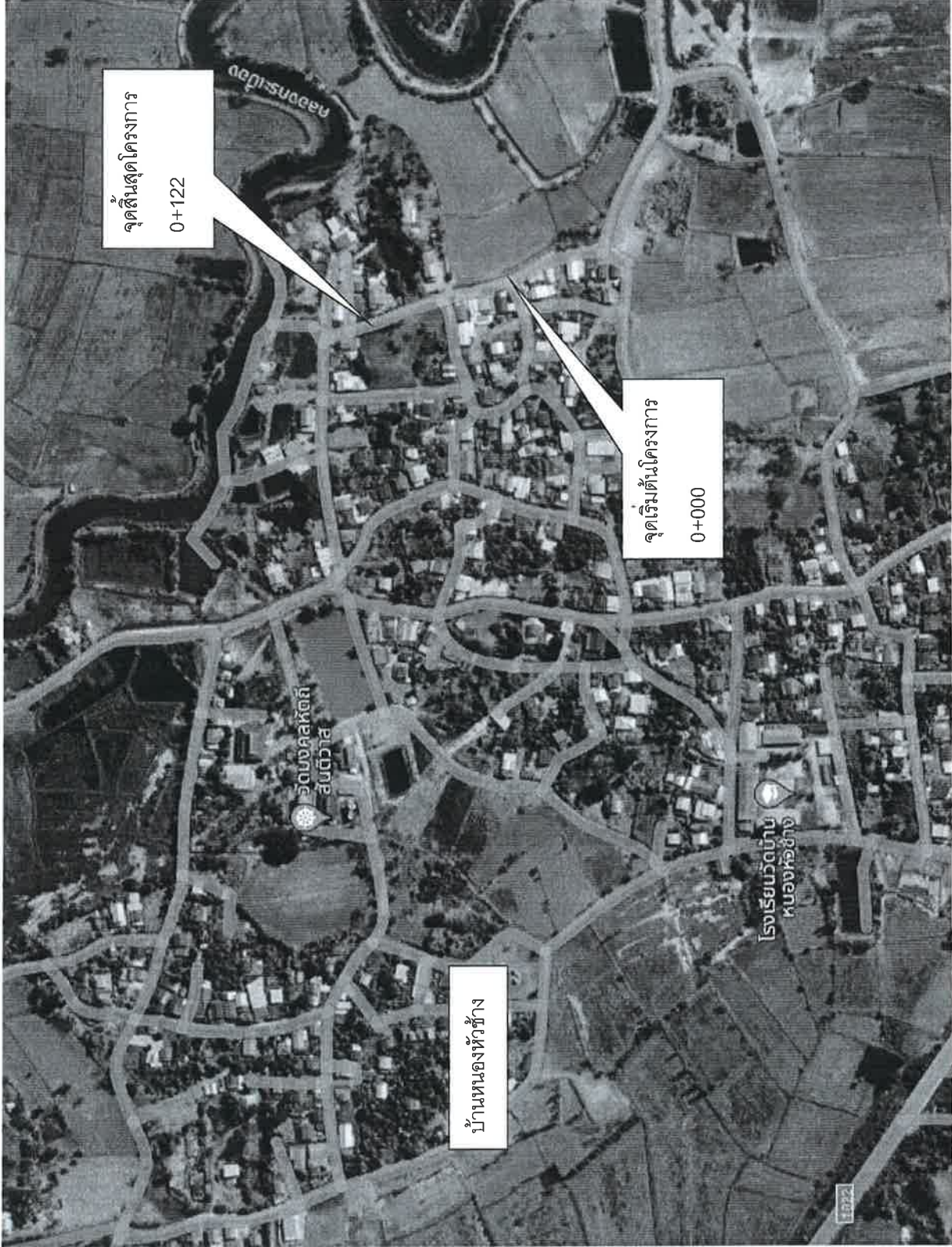

องค์การบริหารส่วนตำบลเสนาใหญ่  
142 หมู่ที่ 5 ต.เสนาใหญ่  
อำเภอบัวใหญ่ จังหวัดนครราชสีมา  
โทร. 0-4497-6218

เขียนแบบ  
(นายพิสิษฐ์ สงพรมราช)  
นายช่างโยธาอาวุโส

ตรวจสอบ  
(นายวิเศษ วงศ์ธาดา)  
ผู้อำนวยการกองช่าง

เห็นชอบ  
(นางนลินภัทร์ ชนารศรีสมบัติ)  
ผู้อำนวยการกองคลัง รักษาการแทน  
ปลัดองค์การบริหารส่วนตำบลเสนาใหญ่

อนุมัติ  
(นายอุเทน ศรีนอก)  
นายกองค์การบริหารส่วนตำบลเสนาใหญ่

CIVIL-65 วันที่ 20 พ.ค 67

แบบเลขที่ ๑๓๖-๒๗๖๗/๑/๗  
มาตราส่วน not to scale

ผังบริเวณโครงการ

(นางศาสตราจารย์ ดร. นงนุช งามเมือง)

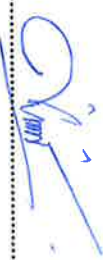
(ลงชื่อ).....นางงาม  

(M.รศ. นงนุช งามเมือง)

(ลงชื่อ).....นางงาม  



(นางอภิญญา งามเมือง)

(ลงชื่อ).....ผู้รับจ้าง  

(นางอภิญญา งามเมือง)

(ลงชื่อ).....ผู้ว่าจ้าง  
  

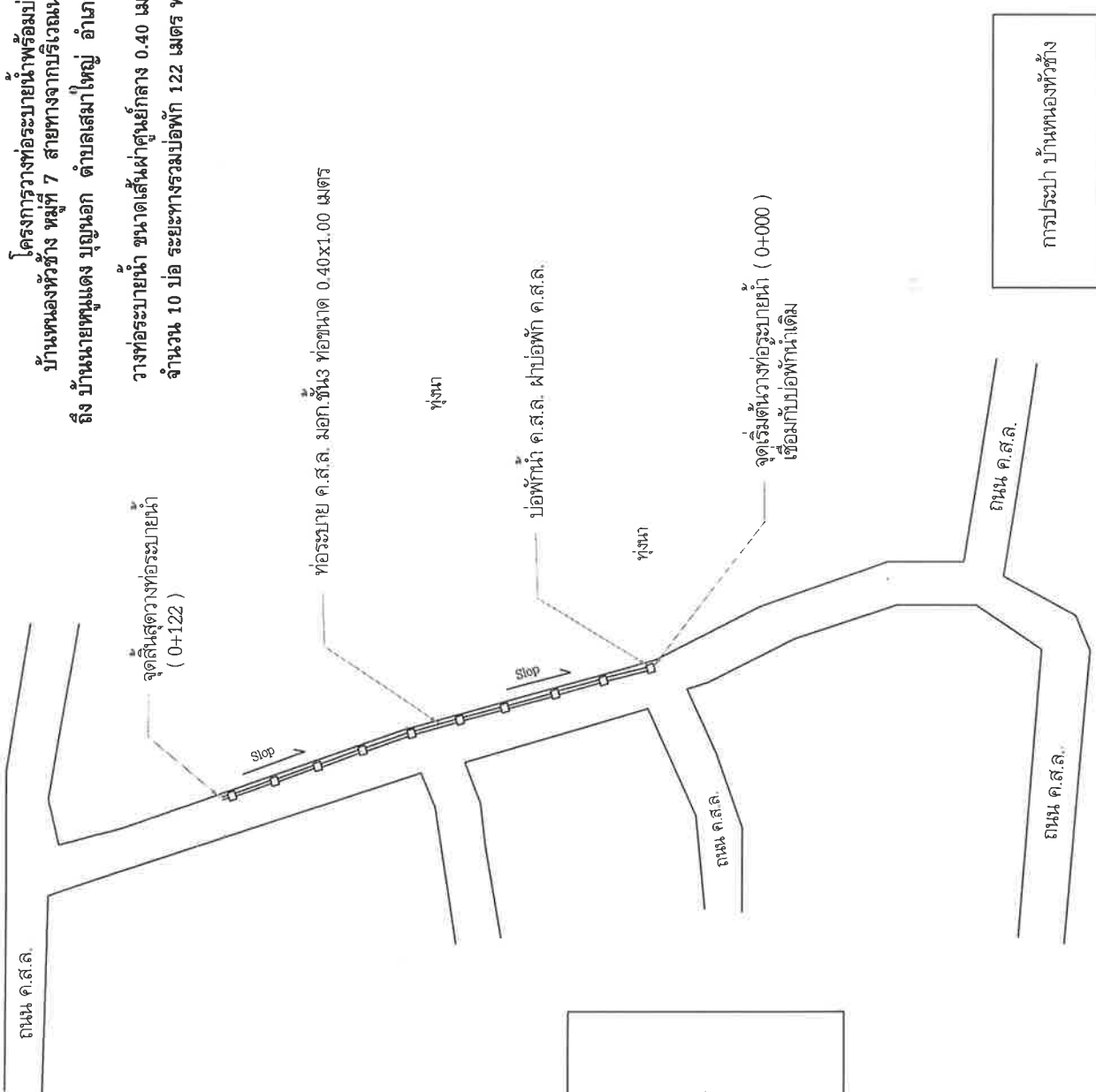
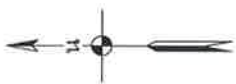
ที่ตรงเหนือ



ผังบริเวณโครงการ

หมายเหตุ- ผู้รับจ้างต้องใช้วัสดุประเภทวัสดุ หรือ วัสดุชนิดที่จะใช้ในงานก่อสร้าง เป็นวัสดุที่ผลิตในประเทศ โดยต้องใช้เวลาพัสดุที่จะใช้ในงานก่อสร้างทั้งหมดตามสัญญา  
 บ่อพักน้ำ ค.ส.ล. สามารถเปลี่ยนจุดได้ขึ้นอยู่กับสภาพพื้นที่ก่อสร้าง

โครงการวางท่อระบายน้ำพร้อมบ่อพัก ค.ส.ล.  
 บ้านหนองหัวช้าง หมู่ที่ 7 สายทางจากบริเวณถนนนายบุญจันทร์ ช่างเหล็ก  
 ถึง บ้านนายหนูแดง บุญนอก ตำบลเสมาใหญ่ อำเภอวิบูลย์ จังหวัดนครราชสีมา

วางท่อระบายน้ำ ขนาดเส้นผ่าศูนย์กลาง 0.40 เมตร พร้อมบ่อพัก ค.ส.ล.  
 จำนวน 10 บ่อ ระยะทางรวมบ่อพัก 122 เมตร พร้อมป้ายโครงการ 1 บ้าย

|   |  |   |  |   |
|---|--|---|--|---|
| องค์การบริหารส่วนตำบลเสมาใหญ่<br>142 หมู่ที่ 5 ต.เสมาใหญ่<br>อ.วิบูลย์ จ.นครราชสีมา<br>โทร. 0 - 4497 - 6218 | ชื่อแบบ<br>( นายพิสิทธิ์ สภพรมราช )<br>นายช่างโยธาอาวุโส | ตรวจสอบ<br>( นายทวีเดช วงศ์ลีลา )<br>ผู้อำนวยการกองช่าง | กำหนด<br>( นางลลิตา ศรีสมบัติ )<br>ผู้อำนวยการกองคลัง รักษาการแทน<br>ปลัดองค์การบริหารส่วนตำบลเสมาใหญ่ | อนุมัติ<br>( นายอุเทน ศรีเอก )<br>นายกองค์การบริหารส่วนตำบลเสมาใหญ่ |
| วันที่<br>20พ-067   | CIVIL - 85   | แบบเลขที่<br>๓๗ 12567                                   | แผ่นที่<br>4/4   | มาตราส่วน<br>not to scale   |

(ลงชื่อ).....นาม  
(รองชื่อ).....นาม  
นางสาวศศิธร นาม  
(ชื่อ).....นาม

(ลงชื่อ).....นาม  
(รองชื่อ).....นาม  
นางสาวศศิธร นาม  
(ชื่อ).....นาม

(ลงชื่อ).....นาม  
(รองชื่อ).....นาม  
นางสาวศศิธร นาม  
(ชื่อ).....นาม

(ลงชื่อ).....นาม  
(รองชื่อ).....นาม  
นางสาวศศิธร นาม  
(ชื่อ).....นาม





องค์กรปกครองส่วนท้องถิ่น  
จังหวัดนครราชสีมา

แผนผังมาตรฐานเดสก์  
พ.ด.ม. 02-101

นาย  
มาตรฐานการวางท่อระบายน้ำ ค.ส.ล.  
ชนิดกลม

มาตราฐาน  
ชื่อแบบ  
รูปผังแบบ  
นายสมชาย วัฒน  
นายสมชาย วัฒน  
นายสมชาย วัฒน

วันที่  
นายสมชาย วัฒน  
พ.ด.ม.0075

หน้า  
นายสมชาย วัฒน

(นาง นลินภัทร์ ชวนาธรศรีธรรมะ)  
ผู้อำนวยการกองคลัง  
ผู้ชำนาญการกองคลัง  
นายสมชาย วัฒน

นายอุเทน ศรีนोक  
นายกองค์การบริหารส่วนตำบลเสมาใหญ่

หน้า  
จำนวน : 1  
จำนวน : 1

**รายการประกอบแบบ**

- คู่มือวิธีก่อสร้าง มาตรฐานที่จะเป็นแบบและวิธีการก่อสร้างให้เป็นไปตามมาตรฐานงานทางหลวงท้องถิ่น
  - ป.ด.101-2550
  - ป.ด.103-2550
  - ป.ด.303-2550
  - ป.ด.501-2550
  - ป.ด.502-2550
 (เฉพาะในส่วนที่เกี่ยวข้องเท่านั้น)

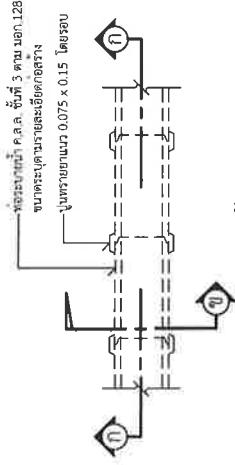

**แปลนการวางท่อระบายน้ำ ค.ส.ล. ชนิดกลม**

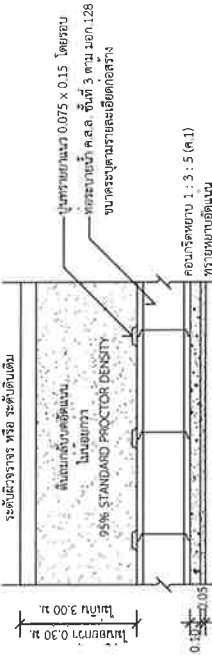

รูปตัด ก-ก

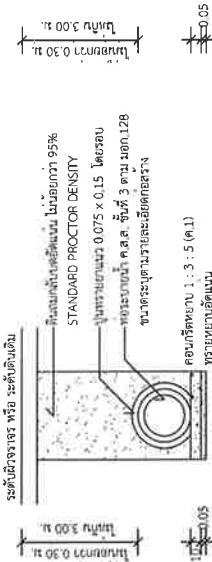

รูปตัด ข-ข

| ขนาดท่อ (ม.) | W (ม.) | ขนาดท่อ (ม.) | W (ม.) |
|--------------|--------|--------------|--------|
| 0.30         | 0.75   | 0.80         | 1.28   |
| 0.40         | 0.81   | 1.00         | 1.57   |
| 0.50         | 0.93   | 1.20         | 1.80   |
| 0.60         | 1.04   | 1.50         | 2.15   |

\*วิธีดและวิธีการดำเนินการก่อสร้างจะต้องเป็นไปตามมาตรฐานทางหลวงท้องถิ่น พ.ด. 2550 เฉพาะในส่วนที่เกี่ยวข้องเท่านั้น.

(ลงชื่อ) ..... นาม  
(นางสาวศิริยาภรณ์ บรรดาศักดิ์)

(ลงชื่อ) ..... นาม  
(นางสาวพัชราภรณ์ ต่อชีพ)

(ลงชื่อ) ..... ผู้รับจ้าง  
(นายอานันท์ ภาดทอง)

(ลงชื่อ) ..... ผู้ว่าจ้าง  
(นายอานันท์ ภาดทอง)





องค์กรปกครองส่วนท้องถิ่น  
จังหวัดนครราชสีมา

แบบมาตรฐานเลขที่  
พท.บม. 02-301

ขนาดฐานบ่อพัก ค.ส.ล. ๘๓ ค.ส.ล.  
ขนาดเส้นผ่าศูนย์กลางทอ 0.30 - 0.80 ม.

นายวิชาญ  
นายวิชาญ ชื่นชื่น

นายวิชาญ ชื่นชื่น

นายวิชาญ ชื่นชื่น

นายวิชาญ ชื่นชื่น

นายวิชาญ ชื่นชื่น

(นาง นลินภัทร์ ชื่นชื่น วิชาญ ชื่นชื่น)  
ผู้อำนวยการกอง รักษาการ นายกเทศมนตรี  
อำเภอเมืองนครราชสีมา

นายวิชาญ ชื่นชื่น  
นายกองค์การบริหารส่วนตำบลสมนาใหญ่

หน้า 1  
จำนวน 1

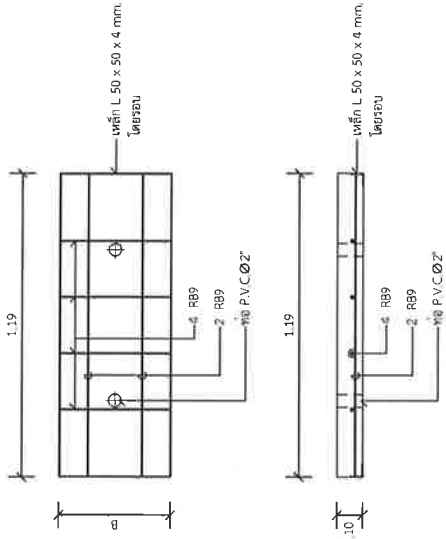

แบบขยายฝาบ่อพัก  
1 : 20

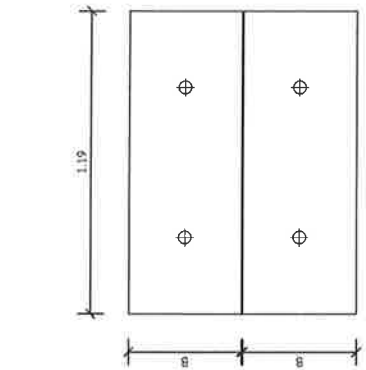

แปลนบ่อพัก ค.ส.ล.  
1 : 20

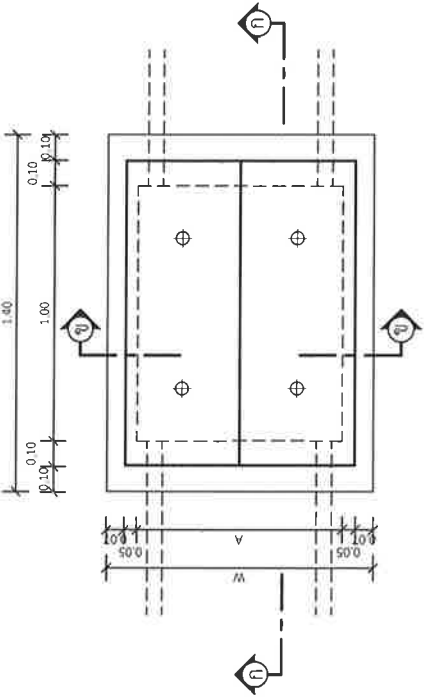

| ขนาด Ø ท่อ (ม.) | W (ม.) | A (ม.) | B (ม.) |
|-----------------|--------|--------|--------|
| 0.30            | 0.75   | 0.51   | 0.30   |
| 0.40            | 0.81   | 0.57   | 0.33   |
| 0.50            | 0.93   | 0.69   | 0.39   |
| 0.60            | 1.04   | 0.80   | 0.445  |
| 0.80            | 1.28   | 1.04   | 0.615  |

รายการประกอบแบบ

1. ส่วนบ่อคอนกรีต (SLUMP) พืด ไม่นานกว่า 10 ชม และ  
แรงอัด (COMPRESSIVE STRENGTH) ของคอนกรีต  
ตัวอย่างขนาด 15x15x15 ซม ที่ 28 วันต้องไม่น้อยกว่า  
240 กก./ซม<sup>๒</sup>
2. เหล็กเสริมใช้เหล็กรูปฐาน มีขนาด 23 และ มีเส้น 24

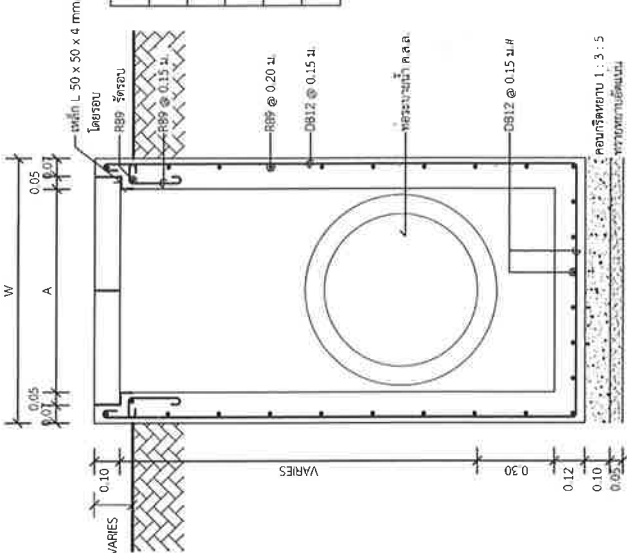

รูปตัด ข-ข  
1 : 20

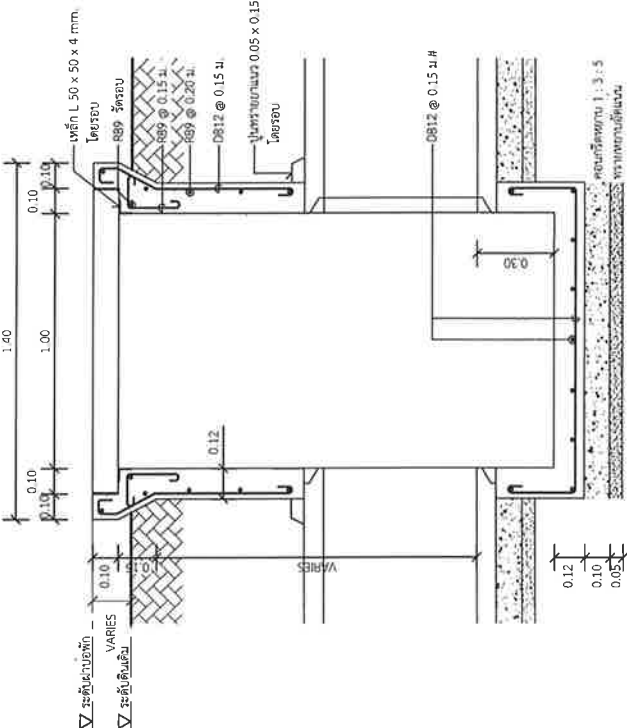

รูปตัด ก-ก  
1 : 20

\*วิธีวัดและวิธีการคำนวณการก่อสร้างจะอ้างอิงไปตามมาตรฐานทางท้องถิ่น พ.ศ. 2550 เฉพาะในส่วนที่เกี่ยวข้องเท่านั้น



(ลงชื่อ).....ผู้ว่าจ้าง

(นายอรรถเมธ ศรีนอก)

(ลงชื่อ).....ผู้รับจ้าง

(นายสมชาย ฤกษ์ ภาคทอง)

(ลงชื่อ).....พยาน

(นางสาวพัชรรณ ต๋อซึ่พ)

(ลงชื่อ).....พยาน

(นางสาวศิริยาภรณ์ บรรดาศักดิ์)





องค์การปกครองส่วนท้องถิ่น  
จังหวัดนครราชสีมา

แบบมาตรฐานเลขที่  
พ.ด.ม. 03-101

มาตรฐานบัญชีโครงการสร้าง

มาตรฐาน  
รูปไปแบบ

ชื่อแบบ

นางประไพ ชื่นกลาง

รายการ

นางสมชาย ภิรมย์  
พ.ด. 10075

แก้ไข

(นาง) สลิทสินี ศรี ขุนาธรศรีสัมพันธ์  
ผู้อำนวยการกองคลัง รักษาการผู้อำนวยการแทน  
ผู้อำนวยการบริหารส่วนตำบล

นายอุเทน ศรีนอก  
นายกองค์การบริหารส่วนตำบลเสมาใหญ่

แผ่นที่ 1

จำนวน 1

๕๓

สัญลักษณ์หน่วยงาน

ชื่อหน่วยงาน .....  
 ฝั่งซ้าย ฝั่งขวา

โครงการ : .....

ขนาด : .....

งบประมาณ : .....

ที่มาของงบประมาณ : .....

ระยะเวลาค่าประกันสัญญา.....ปี

เริ่มต้น : .....

สิ้นสุด : .....

ดำเนินการจากเงินภาษีของทุน  
"โปรดช่วยกันรักษา"

หากพบความชำรุดบกพร่อง แจ้ง โทร. ....  
 ฝั่งซ้าย ฝั่งขวา

### แบบขยายขอความปาย

มาตราส่วน 1 : 10

#### รายการประกอบแบบ

1. เสา พื้นบ้านตันตัน โดดตั้ง ไม้สี่เหลี่ยม
2. พื้นปูด้วยคอนกรีตเสริมเหล็กชั้นเดียว
3. ฝั้วถักให้รับน้ำหนักความเหมาะสม

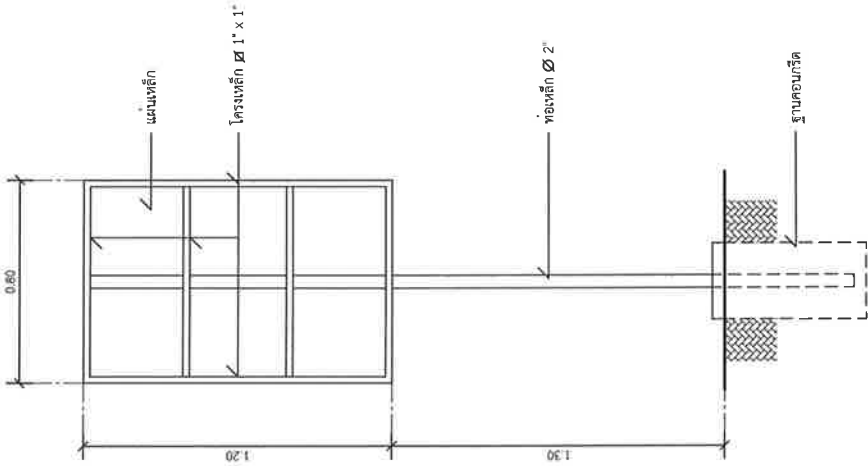

#### รูปด้านหลัง

มาตราส่วน 1 : 20

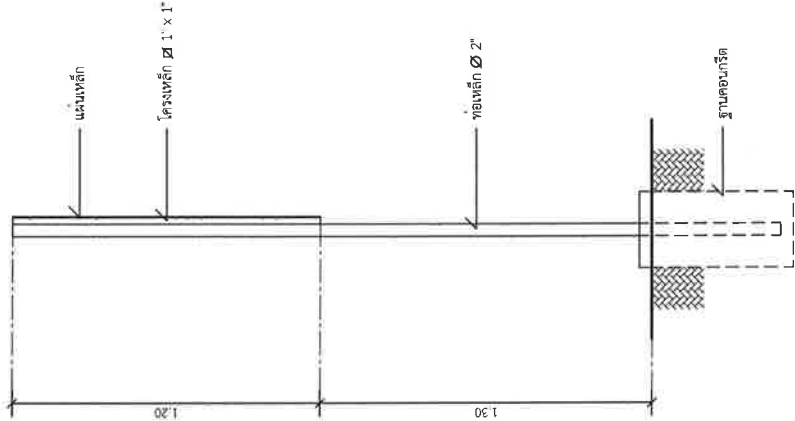

#### รูปด้านขวา

มาตราส่วน 1 : 20

(ได้แก่) (ชื่อ) (นาม)

..... (ชื่อ) (นาม)



(นางสาว) (ชื่อ) (นาม)

..... (ชื่อ) (นาม)



(นาย) (ชื่อ) (นาม)

..... (ชื่อ) (นาม)



(นาย) (ชื่อ) (นาม)

..... (ชื่อ) (นาม)

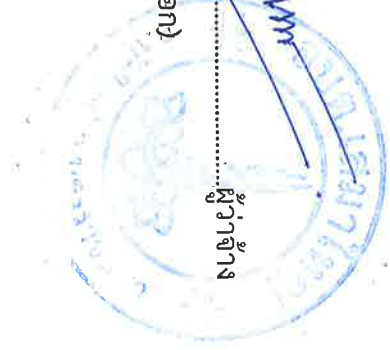

รายการประมาณการค่าก่อสร้าง  
ปริมาณ

วางท่อระบายน้ำพร้อมบ่อพัก คสล. บ้านหนองหัวช้าง หมู่ที่ 7

แบบ ปร. 4

สถานที่ก่อสร้าง

วางท่อระบายน้ำ ขนาด ๑ 0.40 ม. พร้อมบ่อพักฝา ค.ส.ล. จำนวน 10 บ่อ ระยะทางรวมบ่อพัก 122 ม. พร้อมป้ายโครงการ 1 ป้าย  
สายทางจากบริเวณนายทุนจันทร์ ช่างเหล็ก ไป บ้านนายแดง บุญนอก ตำบลเสมาใหญ่ อำเภอบัวใหญ่ จังหวัดนครราชสีมา

เจ้าของงาน

กองช่าง องค์การบริหารส่วนตำบลเสมาใหญ่

ประมาณการเมื่อ

วันที่ ๓๑ พฤษภาคม 2567

ประมาณการโดย

นายพิสิษฐ์ สงพรพรราช

แบบเลขที่ ๑๓๗/ 2567

| ลำดับ<br>ที่                  | รายการ                                      | จำนวน  | หน่วย | ค่าวัสดุ |           | ค่าแรงงาน |           | รวมค่าวัสดุ<br>และแรงงาน | หมายเหตุ          |
|-------------------------------|---|--------|-------|----------|-----------|-----------|-----------|--------------------------|-------------------|
|                               |   |        |       | หน่วยละ  | จำนวนเงิน | หน่วยละ   | จำนวนเงิน |                          |                   |
| 1                             | งานโครงสร้าง                                |        |       |          |           |           |           |                          |                   |
|                               | งานวางท่อ ค.ส.ล. Ø 0.40 ม. ( ชั้น 3 )       | 112.00 | ท่อน  | 806.99   | 90,382.88 | -         | -         | 90,382.88                |                   |
|                               | งานบ่อพัก ฝา ค.ส.ล. สำหรับท่อขนาด ๑ 0.40 ม. | 10.00  | บ่อ   | 7,815.93 | 78,159.30 | -         | -         | 78,159.30                |                   |
| <b>รวมค่าก่อสร้างทั้งสิ้น</b> |   |        |       |          |           |           |           |                          |                   |
|                               |   |        |       |          |           |           |           |                          | <b>168,542.18</b> |

ประมาณราคาเมื่อ พฤษภาคม 2567

ผู้ประมาณราคา นายพิสิษฐ์ สงพรพรราช

หมายเหตุ - ปริมาณงานใน BOQ นี้เป็นแนวทางในการประมาณราคาเท่านั้น ผู้เสนอราคาจะต้องตรวจสอบปริมาณที่ถูกต้องตามรูปแบบ และรายการก่อสร้างที่กำหนด

ลงชื่อ.....ผู้ประมาณการ

(นายพิสิษฐ์ สงพรพรราช)

ลงชื่อ.....ตรวจ

(นายทวีเดช วงศ์รีลา)

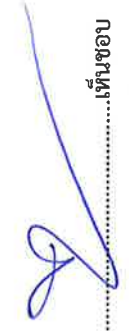



ลงชื่อ.....เห็นชอบ

(นางลินกัสน์ ชนารศรีสมบัติ)

ลงชื่อ.....อนุมัติ

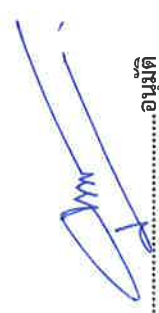
(นายอุเทน ศรีนอก)



นายช่างโยธาอาวุโส

ผู้อำนวยการกองช่าง

ผู้อำนวยการกองคลัง รักษาการแทน

นายกองค์การบริหารส่วนตำบลเสมาใหญ่

องค์การบริหารส่วนตำบลซาด

องค์การบริหารส่วนตำบลซาด

ปลัดองค์การบริหารส่วนตำบลเสมาใหญ่

(ได้บดสอบตรงที่ วิทยาลัยอาชีวศึกษาสมุทรปราการ)

นางสมพร..... (ลงชื่อ) (อ.สมพร)

(นางสมพร ธรรมสวัสดิ์ วิทยาลัยอาชีวศึกษาสมุทรปราการ)

นางสมพร..... (ลงชื่อ) (อ.สมพร)

(นางสมพร ธรรมสวัสดิ์ วิทยาลัยอาชีวศึกษาสมุทรปราการ)

นางสมพร..... (ลงชื่อ) (อ.สมพร)

(นางสมพร ธรรมสวัสดิ์ วิทยาลัยอาชีวศึกษาสมุทรปราการ)

นางสมพร..... (ลงชื่อ) (อ.สมพร)

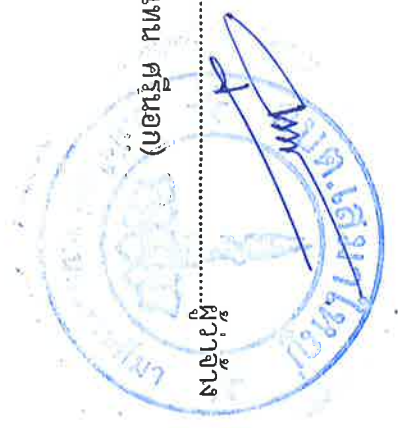

สรุปผลการประมาณราคาค่าก่อสร้าง

ประเภท วางท่อระบายน้ำพร้อมบ่อพัก คสล. บ้านหนองหัวช้าง หมู่ที่ 7  
 ปริมาณงาน วางท่อระบายน้ำ ขนาด ๑0.40 ม. พร้อมบ่อพักฝา ค.ส.ล. จำนวน 10 บ่อ ระยะทางรวมบ่อพัก 122 ม. พร้อมป้ายโครงการ 1 ป้าย  
 สถานที่ก่อสร้าง สายทางจากบริเวณนายหนูจันทร์ ช่างเหล็ก ไป บ้านนายแดง บุญนอก ตำบลเสมাইใหญ่ อำเภอบัวใหญ่ จังหวัดนครราชสีมา  
 เจ้าของงาน กองช่าง องค์การบริหารส่วนตำบลเสมাইใหญ่  
 งบประมาณ รายละเอียดจ่ายประจำปีงบประมาณ พ.ศ.25 ไร่จ่ายประจำปีงบประมาณ พ.ศ.2567  
 ประมาณการเมื่อ รายละเอียดจ่ายประจำปีงบประมาณ พ.ศ.2567  
 ประมาณการโดย นายพิสิษฐ์ สงพรหมราช

แบบเลขที่ กคจ./ 2567

| ลำดับที่ | รายการ                         | ค่าวัสดุและค่าแรงงาน<br>รวมเป็นเงิน (บาท) | FACTOR F | ค่าก่อสร้างทั้งหมดรวม<br>เป็นเงิน (บาท) | หมายเหตุ |
|----------|--------------------------------|---|----------|---|----------|
| 1        | วางท่อระบายน้ำพร้อมบ่อพัก คสล. | 168,542.18                                | 1.3091   | 220,638.57                              |          |
| สรุป     | รวมค่าก่อสร้างเป็นเงินทั้งสิ้น |   |          | 220,638.57                              |          |
|          | คิดเป็นประมาณการ               | สองแสนสองหมื่นหกกร้อยบาทถ้วน              |          | 220,600.00                              |          |

ลงชื่อ.....ผู้ประมาณการ  
 (นายพิสิษฐ์ สงพรหมราช)

ลงชื่อ.....ตรวจ  
 (นายทวีเดช วงศรีลา)

ลงชื่อ.....เห็นชอบ  
 (นางณลินกัสน์ ชนาธรศรีสมบัติ)

ลงชื่อ.....อนุมัติ  
 (นายอุเทน ศรีนอก)

นายช่างโยธาอาวุโส

ผู้อำนวยการกองช่าง

ผู้อำนวยการกองคลัง

นายกองค์การบริหารส่วนตำบลเสมাইใหญ่

องค์การบริหารส่วนตำบลคูขาด

ปลัดองค์การบริหารส่วนตำบลเสมাইใหญ่

นางอม (ได้มีเดรป ษธเรณฐิติณณนท)  
..... (อณฐ)  

นางอม (มณฐอศ ษธเรณฐิติณณนท)  
..... (อณฐ)  

นางอม (อณฐนท มณฐอศณณนท)  
..... (อณฐ)  

นางอม (มณฐอศ ษธเรณฐิติณณนท)  
..... (อณฐ)  
  

รายละเอียดการประเมินราคาต้นทุนต่อหน่วย  
วางท่อระบายน้ำพร้อมบ่อพัก คสล. บ้านหนองหัวช้าง หมู่ที่ 7 ท่อระบายน้ำขนาดเส้นผ่าศูนย์กลาง 0.40 เมตร  
พร้อมบ่อพักฝา ค.ส.ล. จำนวน 10 บ่อ ระยะทางรวมบ่อพัก 122 เมตร  
ตำบลเสมาใหญ่ อำเภอบัวใหญ่ จังหวัดนครราชสีมา  
ตามหลักเกณฑ์การการคำนวณราคากลางงานก่อสร้างอาคาร ตุลาคม 2560  
วันที่ 24 พฤษภาคม 2567

|   |   |                    |
|---|---|--------------------|
| 1 งานขุดดิน   | = | 112.00 บาท/ลบ.ม.   |
| รวมค่างานต้นทุน                                     | = | 112.00 บาท/ตร.ม.   |
| 2 งานทรายรองพื้น                                    | = | 470.00 บาท/ลบ.ม.   |
| ค่าแรงปรับเกลี่ยทราย                                | = | 99.00 บาท/ลบ.ม.    |
| รวมค่างานต้นทุน                                     | = | 569.00 บาท/ตร.ม.   |
| 3 งานคอนกรีตโครงสร้าง 240 กก.ตร.ชม.                 | = | 1,902.95 บาท/ลบ.ม. |
| ค่าแรงเทคอนกรีต                                     | = | 466 บาท/ลบ.ม.      |
| รวมค่างานต้นทุน                                     | = | 2,368.95 บาท/ตร.ม. |
| 4 งานเหล็กเสริม                                     |   |                    |
| เหล็ก RB 9 มม. 0.499 กก./ม. (16106.98 + 4400)/1000  | = | 21.81 บาท/กก.      |
| เหล็ก DB 12 มม. 0.888 กก./ม. (15681.57 + 3600)/1000 | = | 23.68 บาท/กก.      |
| ลวดผูกเหล็ก   | = | 56.07 บาท/กก.      |
| 5 งานไม้แบบ   |   |                    |
| ไม้แบบ 1 ตารางเมตรใช้ไม้ 1 ลูกบาศก์ฟุต              | = | 401.87 บาท/ตร.ม.   |
| ไม้เคร้ายัดไม้แบบ 30%                               | = | 120.56 บาท/ตร.ม.   |
| ตะปู 0.25 กก./ 1 ตารางเมตร                          | = | 15.00 บาท/ตร.ม.    |
| ใช้งานได้ 5 ครั้ง คิด 20%                           | = | 107.49 บาท/ตร.ม.   |
| ค่าแรงไม้แบบ  | = | 133.00 บาท/ตร.ม.   |
| รวมค่างานต้นทุน                                     | = | 240.49 บาท/ตร.ม.   |

คณะกรรมการกำหนดราคากลาง

ลงชื่อ



(นายทวีเดช วงศรีลา)

ประธานคณะกรรมการกำหนดราคากลาง



(นายพิชิต์ สงพรพรมราช)  
กรรมการกำหนดราคากลาง



(นายชนภูมิ หมั่นการ)  
กรรมการกำหนดราคากลาง

(ลงชื่อ).....ผู้ว่าจ้าง  
(นายอุเทน ศรีนอก)



(ลงชื่อ).....ผู้รับจ้าง  
(นายชาญชัย กาดทอง)

(ลงชื่อ).....พยาน  
(นางสาวทัศนวรรณ ต่อชีพ)

(ลงชื่อ).....พยาน  
(นางสาวศิริยาภรณ์ บรรดาศักดิ์)



บัญชีแสดงรายการวัสดุก่อสร้าง

โครงการ

วางท่อระบายน้ำ คสล. บ้านหนองหัวช้าง หมู่ที่ 7

ปริมาณ

วางท่อระบายน้ำ ขนาด ๑ 0.40 ม. ป่อพัก ๑ ค.ส.ล. จำนวน 10 ป่อ ระยะทางรวมบ่อพัก 122 ม. พร้อมป้ายโครงการ 1 ป้าย

สถานที่ก่อสร้าง

สายทางบริเวณนายนายหนูจันทร์ ช่างเหล็ก ไป บ้านนายแดง บุญออก ตำบลเสมาใหญ่ อำเภอบัวใหญ่ จังหวัดนครราชสีมา

| ที่ | รายการ                                     | จำนวน | หน่วย | ค่าวัสดุ                |           | ค่าแรงงาน                                    |           | รวมค่าวัสดุและ |           | หมายเหตุ |
|-----|--|-------|-------|-------------------------|-----------|--|-----------|----------------|-----------|----------|
|     |  |       |       | ราคา/หน่วย              | จำนวนเงิน | ราคา/หน่วย                                   | จำนวนเงิน | ค่าแรงงาน      | ค่าแรงงาน |          |
| 1   | งานโครงสร้าง                               |       |       |                         |           |  |           |                |           |          |
|     | งานวางท่อ ค.ส.ล. ๑ 0.40 ม. ( ชั้น 3 )      | 112   | ท่อน  | 806.99                  | 90,382.88 | 20   | 2,210     | 92,622.88      |           |          |
|     | งานบ่อพัก ๑ ค.ส.ล. สำหรับท่อขนาด ๑ 0.40 ม. | 10    | บ่อ   | 7,915.93                | 79,159.30 | 20   | 200       | 79,359.30      |           |          |
|     |  |       |       |                         |           |  |           |                |           |          |
|     |  |       |       | รวมค่าวัสดุและค่าแรงงาน |           | 170,982.1๘                                   |           |                | บาท       |          |
|     |  |       |       | ค่าดำเนินการและกำไร     |           | 33,690.72                                    |           |                | บาท       |          |
|     |  |       |       | ค่าภาษีมูลค่าเพิ่ม      |           | 14,327.10                                    |           |                | บาท       |          |
|     |  |       |       | รวมเป็นเงินทั้งสิ้น     |           | 219,000.00                                   |           |                | บาท       |          |
|     |  |       |       | ตัวอักษร                |           | แสดง หักลดที่ หัก อออื่น ที่ กง งบ มา จาก งบ |           |                |           |          |

(ลงชื่อ)

ผู้เสนอราคา

นายสุวิทย์ กาศกิจ

ตำแหน่ง.....

พจน/บริษัท.....

(ได้เบ็ดเสร็จ) วิทยาลัยเกษตรและเทคโนโลยีสุพรรณบุรี

นางสาว..... (ลงชื่อ)



(มีมติ) คณะกรรมการ

นางสาว..... (ลงชื่อ)



(ขอเสนอ) วิทยาลัยเกษตรและเทคโนโลยีสุพรรณบุรี

นางสาว..... (ลงชื่อ)



(ขอเสนอ) คณะกรรมการ

นางสาว..... (ลงชื่อ)





## ใบเสนอราคา

เรียน นายองค์การบริหารส่วนตำบลเสมาใหญ่

๑. ข้าพเจ้า นายราญชัย กาดทอง อยู่บ้านเลขที่ 106 ถนน -  
ตำบล/แขวง โพนทราย อำเภอ/เขต ปากซม จังหวัด นครราชสีมา  
โทร. 084-4071666 โดย นายราญชัย กาดทอง ผู้ลงนามข้างท้ายนี้

ได้พิจารณาเงื่อนไขต่าง ๆ ในเอกสารโดยตลอดและยอมรับข้อกำหนด และเงื่อนไขนั้นแล้ว รวมทั้งรับรองว่าข้าพเจ้าเป็นผู้  
มีคุณสมบัติครบถ้วนตามที่กำหนด และไม่เป็นผู้ทำงานของทางราชการ รัฐวิสาหกิจ หรือหน่วยงานบริหารราชการส่วน  
ท้องถิ่น อยู่ในขณะเสนอราคาครั้งนี้

๒. ข้าพเจ้าขอเสนอที่จะทำงาน โครงการวางท่อระบายน้ำพร้อมบ่อพัก ๑๕๐ เมตร ท่อขนาด ๖ นิ้ว  
ตามข้อกำหนดเงื่อนไขแบบรูป รายการละเอียด ประมาณการราคาตามดังกล่าวที่ได้รับไว้ในบัญชีแสดงรายการวัสดุ ๒.๗  
ก่อสร้างหรือใบแจ้งปริมาณงานและราคาแนบท้ายใบเสนอราคานี้ เป็นเงินรวมทั้งสิ้น 219,000 บาท  
(สองแสนหนึ่งหมื่นเก้าพันบาทถ้วน) ซึ่งได้รวมภาษีมูลค่าเพิ่ม ตลอดจนภาษีอื่น ๆ  
และค่าใช้จ่ายที่พึงปรารถนาไว้ด้วยแล้ว

๓. คำเสนอนี้จะยื่นอยู่เป็นระยะเวลา 45 วัน นับแต่วันเสนอราคาและองค์การบริหารส่วนตำบลอาจ  
รับคำเสนอนี้ ณ เวลาใดก็ได้ก่อนที่จะครบกำหนดระยะเวลาดังกล่าว หรือระยะเวลาที่ได้ยึดไปตามเหตุผลอันสมควรที่  
องค์การบริหารส่วนตำบลร้องขอ

๔. กำหนดเวลาส่งมอบ ข้าพเจ้ารับรองที่จะเริ่มทำงานตามสัญญาทันที หรือทันทีที่ได้รับแจ้งจากองค์การบริหาร  
ส่วนตำบลว่าได้เริ่มทำงานตามสัญญา (แล้วแต่ข้อตกลงในสัญญาจ้าง) และจะส่งมอบงานตามเอกสารเสนอราคา โดย  
ครบถ้วนถูกต้องภายใน 90 วัน นับถัดจากวันเริ่มทำงานตามสัญญา

๕. ในกรณีที่ข้าพเจ้าได้รับการพิจารณาให้ชนะการเสนอราคา ข้าพเจ้ารับรองที่จะ

๕.๑ ทำสัญญาตามแบบสัญญาจ้างก่อสร้างกับองค์การบริหารส่วนตำบล ภายใน 7 วัน นับถัดจากวันที่  
ได้รับหนังสือแจ้งให้ไปทำสัญญา

๕.๒ มอบหลักประกันการปฏิบัติงานให้แก่องค์การบริหารส่วนตำบลก่อน หรือในขณะที่ได้ลงนามในสัญญา  
เป็นจำนวนร้อยละห้า (๕ %) ของราคาตามสัญญาที่ได้รับไว้ในใบเสนอราคานี้เป็นหลักประกันการปฏิบัติตามสัญญาโดย  
ถูกต้องและครบถ้วน

หากข้าพเจ้าไม่ปฏิบัติให้ครบถ้วนตามที่ระบุไว้ข้างต้นนี้ ข้าพเจ้ายินดีชดใช้ค่าเสียหายใดที่อาจมีแก่องค์การบริหาร  
ส่วนตำบล และองค์การบริหารส่วนตำบลมีสิทธิจะให้ผู้เสนอราคารายอื่นเป็นผู้เสนอราคาได้ หรือองค์การบริหารส่วน  
ตำบลอาจเรียกเสนอราคาใหม่ก็ได้

๖. ข้าพเจ้ายอมรับว่า องค์การบริหารส่วนตำบลไม่มีความผูกพันที่จะรับคำเสนอนี้หรือใบเสนอราคาใด ๆ รวมทั้ง  
ไม่ต้องรับผิดชอบในค่าใช้จ่ายใด ๆ อันอาจเกิดขึ้นในการที่ข้าพเจ้าได้เข้าเสนอราคา

๗. เพื่อเป็นหลักประกันในการปฏิบัติโดยถูกต้องตามที่ได้ทำความเข้าใจและตามความผูกพันแห่งคำเสนอนี้  
ข้าพเจ้าขอมอบ เงินสด เพื่อเป็นหลักประกันสัญญาเป็น  
จำนวนเงิน 10,950 บาท (หมื่นเก้าพันห้าร้อย) มาพร้อมกันนี้

๘. ข้าพเจ้าได้ตรวจทานตัวเลขและตรวจสอบเอกสารต่าง ๆ ที่ได้ยื่นพร้อมใบเสนอราคานี้ โดยละเอียดแล้วและ  
เข้าใจดีว่า องค์การบริหารส่วนตำบลไม่ต้องรับผิดชอบใด ๆ ในความผิดพลาด หรือตกหล่น

๙. ใบเสนอราคานี้ได้ยื่นเสนอโดยบริสุทธิ์ยุติธรรม และปราศจากกลฉ้อฉลหรือการสมรู้ร่วมคิดกันโดยไม่ชอบด้วย  
กฎหมายกับบุคคลใดบุคคลหนึ่ง หรือหลายบุคคล หรือกับห้างหุ้นส่วน บริษัทใด ๆ ที่ได้ยื่นเสนอราคาในคราวเดียวกัน

เสนอมา ณ วันที่ 12 เดือน มิถุนายน พ.ศ. 2567

(ลงชื่อ) นายราญชัย กาดทอง  
(นายราญชัย กาดทอง)

ตำแหน่ง.....ประทับตรา (ถ้ามี)

(ลงชื่อ).....ผู้ว่าจ้าง  
(นายอุเทน ศรีนอก)

(ลงชื่อ).....ผู้รับจ้าง  
(นายชาญชัย กาดทอง)

(ลงชื่อ).....พยาน  
(นางสาวทัศนวรรณ ต่อชีพ)

(ลงชื่อ).....พยาน  
(นางสาวศิริยาภรณ์ บรรดาศักดิ์)

## ค่า k

โครงการวางท่อระบายน้ำพร้อมบ่อพัก ค.ส.ล บ้านหนองหัวช้าง หมู่ที่ 7 สายทางจากบริเวณนา  
นายหนูจันทร์ ช่างเหล็ก ไป บ้านนายหนูแดง บุญนอก ตำบลเสมาใหญ่ อำเภอบัวใหญ่ จังหวัดนครราชสีมา  
วางท่อระบายน้ำ ค.ส.ล. ขนาดเส้นผ่าศูนย์กลาง 0.40 เมตร บ่อพักฝ้า ค.ส.ล จำนวน 10 บ่อ

ระยะทางรวมบ่อพัก 122 เมตร พร้อมป้ายโครงการ 1 ป้าย

เงื่อนไข หลักเกณฑ์ ประเภทงานก่อสร้าง สูตรและวิธีการคำนวณที่ใช้กับสัญญาแบบปรับราคาได้

### ก. เงื่อนไขและหลักเกณฑ์

1. สัญญาแบบปรับราคา ได้นี้ให้ใช้กับงานก่อสร้างทุกประเภท รวมถึงงานปรับปรุงและซ่อมแซม ซึ่งเบิกจ่ายค่างานในลักษณะ หมวดค่าครุภัณฑ์ ที่ดินและสิ่งก่อสร้าง หมวดเงินอุดหนุนและหมวดรายจ่ายอื่น ที่เบิกจ่ายในลักษณะค่าที่ดินและสิ่งก่อสร้าง ที่อยู่ในเงื่อนไขและหลักเกณฑ์ตามที่ได้กำหนดนี้

2. สัญญาแบบปรับราคา ได้นี้ให้ใช้ทั้งในกรณีเพิ่มหรือลดค่างานจากค่างานเดิมตามสัญญา เมื่อดัชนีราคา ซึ่งจัดทำขึ้นโดยกระทรวงพาณิชย์ มีการเปลี่ยนแปลงสูงขึ้น หรือลดลงจากเดิม ขณะเมื่อวันเปิดซอง ประกวดราคา สำหรับกรณีที่จัดจ้างโดยวิธีอื่น ให้ใช้วันเปิดซองราคาแทน

3. การนำสัญญาแบบปรับราคาได้ไปใช้นั้น ผู้ว่าจ้างต้องแจ้ง และประกาศให้ผู้รับจ้างทราบ เช่น ในประกาศประกวดราคาฯ และต้องระบุในสัญญาจ้างด้วยว่างานจ้าง همانั้น ๆ จะใช้สัญญาแบบปรับราคาได้ พร้อมทั้งกำหนดประเภทของงานก่อสร้าง สูตรและวิธีการคำนวณ ที่ให้มีการปรับเพิ่มหรือลดค่างานไว้ให้ชัดเจน

ในกรณีที่ม้งานก่อสร้างหลายประเภทในงานจ้างคราวเดียวกัน จะต้องแยกประเภทงานก่อสร้างแต่ละประเภทให้ชัดเจนตามลักษณะของงานก่อสร้างนั้น ๆ และให้สอดคล้องกับสูตรที่กำหนดไว้

4. การขอเงินเพิ่มค่างานก่อสร้างตามสัญญาแบบปรับราคาได้นี้ เป็นหน้าที่ของผู้รับจ้างที่จะต้องเรียกร้องภายในกำหนด 90 วัน นับตั้งแต่วันที่ผู้รับจ้างได้ส่งมอบงานงวดสุดท้าย หากพ้นกำหนดนี้ไปแล้ว ผู้รับจ้างไม่มีสิทธิที่จะเรียกร้องเงินเพิ่มค่างานก่อสร้างจากผู้ว่าจ้างได้อีกต่อไป และในกรณีที่ผู้ว่าจ้างจะต้องเรียกเงินคืนจากผู้รับจ้าง ให้ผู้ว่าจ้างที่เป็นคู่สัญญารับเรียกเงินคืนจากผู้รับจ้างโดยเร็ว หรือให้หักค่างานของงวดต่อไป หรือให้หักเงินจากหลักประกันสัญญา แล้วแต่กรณี

5. การพิจารณาคำนวณเงินเพิ่มหรือลด และการจ่ายเงินเพิ่มหรือเรียกเงินคืนจากผู้รับจ้างตามเงื่อนไขของสัญญาแบบปรับราคาได้ ต้องได้รับการตรวจสอบและเห็นชอบจากสำนักงบประมาณและให้ถือการพิจารณาวินิจฉัยของสำนักงบประมาณเป็นที่สิ้นสุด

### ข. ประเภทงานก่อสร้างและสูตรที่ใช้กับสัญญาแบบปรับราคาได้

ในการพิจารณาเพิ่มหรือลดราคาค่าจ้างเหมาก่อสร้าง ให้คำนวณตามสูตรดังนี้

$$P = (PO) \times (K)$$

กำหนดให้ P = ราคาค่างานต่อหน่วยหรือราคาค่างานเป็นงวดที่จะต้องจ่ายให้ผู้รับจ้าง

PO = ราคาค่างานต่อหน่วยที่ผู้รับจ้างประมูลได้ หรือราคาค่างานเป็นงวดซึ่งระบุไว้ในสัญญาแล้วแต่กรณี

K = ESCALATION FATOR ที่หักด้วย 4% เมื่อต้องเพิ่มค่างานหรือบวกเพิ่ม 4% เมื่อต้องเรียกค่างานคืน

ESCALATION FACTOR K หาได้จากสูตร ซึ่งแบ่งตามประเภทและลักษณะงาน ดังนี้

งานอาคาร

ใช้สูตร  $K = 0.35 + 0.20 It/Io + 0.15Ct/Co + 0.15 Mt/Mo + 0.15 St/So$

(ลงชื่อ).....ผู้ว่าจ้าง  
(นายอุเทน ศรีนอก)



(ลงชื่อ).....ผู้รับจ้าง  
(นายชาญชัย กาดทอง)

(ลงชื่อ).....พยาน  
(นางสาวทศวรรณ ต่อชีพ)

(ลงชื่อ).....พยาน  
(นางสาวศิริยาภรณ์ บรรดาศักดิ์)

ดัชนีราคาที่ใช้คำนวณตามสูตรที่ใช้กับสัญญาแบบปรับราคาได้ จัดทำขึ้นโดยกระทรวงพาณิชย์

- K = ESCALATION FACTOR
- It = ดัชนีราคาผู้บริโภคทั่วไปของประเทศ ในเดือนที่ส่งงานแต่ละงวด
- Io = ดัชนีราคาผู้บริโภคทั่วไปของประเทศ ในเดือนที่เปิดของประกวดราคา
- Ct = ดัชนีราคาซีเมนต์ ในเดือนที่ส่งงานแต่ละงวด
- Co = ดัชนีราคาซีเมนต์ ในเดือนที่เปิดของประกวดราคา
- Mt = ดัชนีราคาวัสดุก่อสร้าง (ไม่รวมเหล็กและซีเมนต์) ในเดือนที่ส่งงานแต่ละงวด
- Mo = ดัชนีราคาวัสดุก่อสร้าง (ไม่รวมเหล็กและซีเมนต์) ในเดือนที่เปิดของประกวดราคา
- St = ดัชนีราคาเหล็ก ในเดือนที่ส่งงานแต่ละงวด
- So = ดัชนีราคาเหล็ก ในเดือนที่เปิดของประกวดราคา
- Gt = ดัชนีราคาเหล็กแผ่นเรียบที่ผลิตในประเทศ ในเดือนที่ส่งงานแต่ละงวด
- Go = ดัชนีราคาเหล็กแผ่นเรียบที่ผลิตในประเทศ ในเดือนที่เปิดของประกวดราคา
- At = ดัชนีราคาแอสฟัลท์ ในเดือนที่ส่งงานแต่ละงวด
- Ao = ดัชนีราคาแอสฟัลท์ ในเดือนที่เปิดของประกวดราคา
- Et = ดัชนีราคาเครื่องจักรกลและบริภัณฑ์ ในเดือนที่ส่งงานแต่ละงวด
- Eo = ดัชนีราคาเครื่องจักรกลและบริภัณฑ์ ในเดือนที่เปิดของประกวดราคา
- Ft = ดัชนีราคาน้ำมันดีเซลหมุนเร็ว ในเดือนที่ส่งงานแต่ละงวด
- Fo = ดัชนีราคาน้ำมันดีเซลหมุนเร็ว ในเดือนที่เปิดของประกวดราคา
- ACt = ดัชนีราคาท่อซีเมนต์ใยหิน ในเดือนที่ส่งงานแต่ละงวด
- ACo = ดัชนีราคาท่อซีเมนต์ใยหิน ในเดือนที่เปิดของประกวดราคา
- PVct = ดัชนีราคาท่อ PVC ในเดือนที่ส่งงานแต่ละงวด
- PVCo = ดัชนีราคาท่อ PVC ในเดือนที่เปิดของประกวดราคา
- GIPt = ดัชนีราคาท่อเหล็กออบสังกะสี ในเดือนที่ส่งงานแต่ละงวด
- GIPo = ดัชนีราคาท่อเหล็กออบสังกะสี ในเดือนที่เปิดของประกวดราคา
- Pet = ดัชนีราคาท่อ HYDENSITY POLYETHYLENE ในเดือนที่ส่งงานแต่ละงวด
- PEo = ดัชนีราคาท่อ HYDENSITY POLYETHYLENE ในเดือนที่เปิดของประกวดราคา
- Wt = ดัชนีราคาสายไฟฟ้า ในเดือนที่ส่งงานแต่ละงวด
- Wo = ดัชนีราคาสายไฟฟ้า ในเดือนที่เปิดของประกวดราคา

ลงชื่อ



ตรวจ

นายวิชิต วงศ์ริลา

ผู้อำนวยการกองช่าง

ลงชื่อ

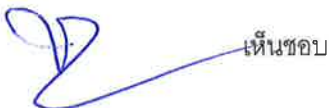

เห็นชอบ

นางนลินภัทร์ ชนาธรศรีสมบัติ

ผู้อำนวยการกองคลัง รักษาราชการ

ปลัดองค์การบริหารส่วนตำบลเสมาใหญ่

ลงชื่อ

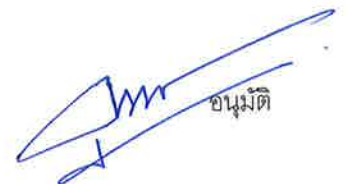

อนุมัติ

นายอุเทน ศรีนอก

นายกองค์การบริหารส่วนตำบลเสมาใหญ่



(ลงชื่อ).....ผู้ว่าจ้าง  
(นายอุเทน ศรีนอก)



(ลงชื่อ).....ผู้รับจ้าง  
(นายชาญชัย กาดทอง)

(ลงชื่อ).....พยาน  
(นางสาวพัศวรรณ ต่อชีพ)

(ลงชื่อ).....พยาน  
(นางสาวศิริยาภรณ์ บรรดาศักดิ์)



กำหนดรายละเอียดเวลาทำการก่อสร้าง

โครงการ วางท่อระบายน้ำพร้อมบ่อพัก คสล. บ้านหนองหัวช้าง หมู่ 7 ตำบลเสมาใหญ่ อำเภอบัวใหญ่ จังหวัดนครราชสีมา

| ลำดับที่                      | รายละเอียดงาน               | ระยะเวลาปฏิบัติงานที่ทำ | ปริมาณโครงการ | ระยะเวลา/วัน | หมายเหตุ                    |
|-------------------------------|-----------------------------|-------------------------|---------------|--------------|-----------------------------|
| 1                             | ป้ายประชาสัมพันธ์           | รวม/วัน                 | รวม           | 3            | รวมเวลาในการส่งพร้อมติดตั้ง |
| 2                             | ขนย้ายเครื่องจักรเครื่องมือ | รวม/วัน                 | รวม           | 3            |                             |
| 3                             | งานทดสอบวัสดุเหล็กเสริม     | รวม/วัน                 | รวม           | 14           |                             |
| 4                             | งานขุดดิน                   | 300 ลบ.ม./วัน           | 46.80 ลบ.ม.   | 4            |                             |
| 5                             | ทราयरองพื้น,คอนกรีตรองพื้น  | 600 ลบ.ม./วัน           | 3.90 ลบ.ม.    | 3            |                             |
| 6                             | ตัดเหล็กและผูกเหล็ก         | 120 กก./วัน             | 3383.33 กก.   | 8            |                             |
| 7                             | ติดตั้งแม่แบบ               | 100 ตร.ม./วัน           | 140.40 ตร.ม.  | 3            |                             |
| 8                             | เทคอนกรีต                   | 15 ตร.ม./วัน            | 171.60 ตร.ม.  | 7            |                             |
| 9                             | วางท่อพร้อมยาแนว            | รวม/วัน                 | รวม           | 7            |                             |
| 10                            | งานรอสทดสอบตัวอย่างคอนกรีต  | รวม/วัน                 | รวม           | 28           |                             |
| 11                            | คืนรถกลับ                   | รวม/วัน                 | รวม           | 4            |                             |
| 12                            | รื้อแม่แบบ                  | รวม/วัน                 | รวม           | 3            |                             |
| 13                            | ป้ายโครงการ                 | รวม/วัน                 | รวม           | 3            | รวมเวลาในการส่งพร้อมติดตั้ง |
| รวมระยะเวลาดำเนินการโดยประมาณ |                             |                         |               | 90           |                             |

รวมระยะเวลาที่ใช้ในการดำเนินงาน

90

(ลงชื่อ).....

ผู้ประมาณการ

(นายพิสิษฐ์ สงพรหมราช)

นายช่างโยธาอาวุโส

(นางสงดา ตระกูลเกียรติ)

(ลงชื่อ).....พจน



(นางอติพร ตระกูลเกียรติ)

(ลงชื่อ).....พจน



(นางอติพร ตระกูลเกียรติ)

(ลงชื่อ).....ผู้รับจ้าง



(นางอติพร ตระกูลเกียรติ)

(ลงชื่อ).....ผู้ว่าจ้าง



## ตัวอย่างป้ายประชาสัมพันธ์ระหว่างการค้าเนินโครงการ

ประกาศ ป้ายประชาสัมพันธ์ชั่วคราว

### โครงการก่อสร้างขององค์การบริหารส่วนตำบลเสมาใหญ่

โทร 044976218

โครงการ วางท่อระบายน้ำพร้อมบ่อพัก ค.ส.ล. บ้านหนองหัวช้าง หมู่ที่ 7 สายทางจากบริเวณ  
นายนายหนูจันทร์ ช่างเหล็ก ถึง บ้านนายหนูแดง บุญนอก  
ปริมาณงาน ท่อระบายน้ำ ขนาดเส้นผ่าศูนย์กลาง 0.40 เมตร พร้อมบ่อพักฝาค.ส.ล. จำนวน 10 บ่อ  
ระยะทางรวมบ่อพัก 122 เมตร พร้อมติดตั้งป้ายประชาสัมพันธ์ โครงการ 1 ป้าย  
และป้ายโครงการ 1 ป้าย (รายละเอียดตามแบบกำหนด)  
วงเงินงบประมาณที่ตั้งไว้ 220,300 บาท (สองแสนสองหมื่นสามร้อยบาทถ้วน)  
ราคากลางค่าก่อสร้าง 220,600 บาท (สองแสนสองหมื่นหกร้อยบาทถ้วน)  
วงเงินค่าก่อสร้างตามสัญญา 219,000 บาท (สองแสนหนึ่งหมื่นเก้าพันบาทถ้วน)  
ผู้รับจ้าง นายชาญชัย กาดกอง ที่อยู่เลขที่ 106 หมู่ที่ 7 ตำบลโนนจาน  
อำเภอบัวลาย จังหวัดนครราชสีมา โทร 0844371666  
สัญญาเลขที่ ส 11/2567 ลงวันที่ 18 มิถุนายน 2567 ระยะเวลาก่อสร้าง 90 วัน  
วันเริ่มสัญญา 19 มิถุนายน 2567 วันสิ้นสุดสัญญา 16 กันยายน 2567

#### คณะกรรมการตรวจรับพัสดุ

- |                             |               |                |
|-----------------------------|---------------|----------------|
| 1. นายทวีเดช วงศรีลา        | ประธานกรรมการ | โทร 0645962469 |
| 2. นายสมบัติ คำสี้อชา       | กรรมการ       | โทร 0953643714 |
| 3. นายสายันต์ พันธวัง       | กรรมการ       | โทร 0973347836 |
| 4. นายหนูเลื่อน พันธสวัสดิ์ | กรรมการ       | โทร 0890375661 |
| 5. นายศิริศักดิ์ อยู่บุรี   | กรรมการ       | โทร 0934730632 |

#### ผู้ควบคุมงาน

นายพิสิษฐ์ สงพรหมราช นายช่างโยธาอาวุโส โทร 0817252212

### ขอภัยในความไม่สะดวก

#### หมายเหตุ

- วัสดุที่ใช้ทำแผ่นป้ายให้ใช้ไม้อัดหรือป้ายไวนิลขนาดกว้างไม่น้อยกว่า 1.20 เมตร ยาวไม่น้อยกว่า 2.40 เมตร มีเสา
- ขนาดตัวอักษรกำหนดตามความเหมาะสมและสามารถเห็นได้ชัดเจน ใช้พื้นป้ายสีเขียว ตัวหนังสือสีขาว  
อักษรเขียนหรืออักษรสติ๊กเกอร์ไวนิลมาติดตั้งทับโครงป้ายก็ได้ ข้อความตามที่กำหนด
- จุดติดตั้งป้าย ให้คำนึงถึงความเหมาะสมกับสภาพพื้นที่ ความปลอดภัย ความสวยงามแก่ผู้ใช้ประโยชน์

(ลงชื่อ).....ผู้ว่าจ้าง

(นายอุเทน ศรีนอก)

(ลงชื่อ).....ผู้รับจ้าง

(นายชาญชัย กาดกอง)

ตัวอย่างป้ายประชาสัมพันธ์หลังการก่อสร้างแล้วเสร็จ



# องค์การบริหารส่วนตำบลเสมาใหญ่

โครงการ : วางท่อระบายน้ำพร้อมบ่อพัก ค.ส.ล. บ้านหนองหัวช้าง หมู่ที่ 7 สายทางจากบริเวณ  
นายนายหนูจันทร์ ช่างเหล็ก ถึง บ้านนายหนูแดง บุญนอก

ขอบเขตงาน ท่อระบายน้ำ ขนาดเส้นผ่าศูนย์กลาง 0.40 เมตร พร้อมบ่อพักฝาค.ส.ล.  
จำนวน 10 บ่อ ระยะทางรวมบ่อพัก 122 เมตร

งบประมาณ 219,000 บาท (สองแสนหนึ่งหมื่นเก้าพันบาทถ้วน)

ที่มาของงบประมาณ ข้อบัญญัติงบประมาณรายจ่าย ประจำปีงบประมาณ พ.ศ. 2567

ระยะเวลาคำประกันสัญญา 2 ปี  
(เริ่มต้น วันที่ตรวจรับถูกต้องครบถ้วน)  
สิ้นสุด วันที่.....

## ดำเนินการจากเงินภาษีของท่าน “โปรดช่วยกันรักษา”

หากพบความชำรุดบกพร่องโปรดแจ้ง โทร 044976218

### หมายเหตุ

- วัสดุที่ใช้ทำแผ่นป้ายให้ใช้แผ่นเหล็ก ขนาดและรายละเอียดตามแบบกำหนด
- ขนาดตัวอักษรกำหนดตามความเหมาะสมและสามารถเห็นได้ชัดเจน อักษรเขียนมีความคงทนถาวรไม่หลุดร่วงง่าย ข้อความตามที่กำหนด
- จุดติดตั้งป้าย ให้คำนึงถึงความเหมาะสมกับสภาพพื้นที่ ลักษณะโครงการที่ดำเนินการแล้วเสร็จ ความสวยงาม และความปลอดภัยแก่ผู้ใช้ประโยชน์จากโครงการ

(ลงชื่อ).....

(นายอุเทน ศรีนอก)

ผู้ว่าจ้าง

(ลงชื่อ).....

(นายชาญชัย กาดทอง)

ผู้รับจ้าง





บัตรประชาชนไทย Thai National ID Card  
เลขประจำตัวประชาชน 1-3904 00029 09 5  
ชื่อ นามสกุล นาย ชานชัย กตกร  
ชื่อ Mr. Chanchai  
เขต กทม Katkong  
อายุ 25 ปี 0 2538  
เกิดวันที่ 25 ต.ค. 1995  
รูปถ่าย

ชานชัย กตกร

|   |               |                           |
|---|---------------|---------------------------|
| <b>รายการเกี่ยวกับบ้าน</b>  |               | เล่มที่                   |
| เลขรหัสประจำบ้าน  | 3012-006368-9 | สำนักทะเบียน อำเภอวังสราญ |
| รายการที่อยู่ 106 หมู่ที่ 7<br>ตำบลโนนจาน อำเภอวังสราญ จังหวัดนครราชสีมา                  |               |                           |
| ชื่อหมู่บ้าน  | ชื่อบ้าน      |                           |
| ประเภทบ้าน บ้าน   | ลักษณะบ้าน    |                           |
| วันเดือนปีที่กำหนดบ้านเลขที่  |               |                           |
| ลงชื่อ  |               | นายทะเบียน                |
| (นายวีระศิลป์ ทินราช)   |               |                           |
| <b>แทนฉบับเดิมที่ชำรุด / สูญหาย</b> วันเดือนปีที่พิมพ์ทะเบียนบ้าน 20 กุมภาพันธ์ 2557      |               |                           |

ชายชัย กาดทอง

|                                      |                                      |                        |                       |
|--------------------------------------|--------------------------------------|------------------------|-----------------------|
| เล่มที่ 1                            | รายการบุคคลในบ้านของเลขรหัสประจำบ้าน | 3012-006368-9          | ลำดับที่ 4            |
| ชื่อ นายชายชัย กาดทอง                | สัญชาติ ไทย                          |                        | เพศ ชาย               |
| เลขประจำตัวประชาชน 1-3904-00029-09-5 | สถานภาพ ผู้โสด                       | เกิดเมื่อ 25 ก.ค. 2538 |                       |
| มารดาผู้ให้กำเนิด ชื่อ ชาลทอง        | 3-4113-00532-84-1 สัญชาติ ไทย        |                        |                       |
| บิดาผู้ให้กำเนิด ชื่อ ลักข์          | 5-3012-00123-95-4 สัญชาติ ไทย        |                        |                       |
| * มาจาก กรมข้อมูลการทะเบียนราษฎร     |                                      |                        | นายทะเบียน            |
| เข้าอยู่ในบัญชีเมื่อ 29 มี.ค. 2542   |                                      |                        | (นายวีระศิลป์ ทินราช) |
| * * * * *                            |                                      |                        | นายทะเบียน            |



ตัวอย่างรายงานการใช้วัสดุที่ผลิตภายในประเทศ  
 ตารางรายงานจัดทำแผนการใช้วัสดุที่ผลิตภายในประเทศ  
 โครงการวางท่อระบายน้ำพร้อมบ่อพัก คสล. บ้านหนองหัวช้าง หมู่ที่ 7 สายทางจากบริเวณ  
 นานายบุญจันทร์ ช่างเหล็ก ถึง บ้านนายหนูแดง บุญนอก  
 รายการวัสดุหรือครุภัณฑ์ที่ใช้ในโครงการ  
 แผนการใช้วัสดุที่ผลิตภายในประเทศ

| ที่            | รายการ   | จำนวน<br>(หน่วย) | ราคาต่อหน่วย<br>(บาท) | เป็นเงิน<br>(รวม) | วัสดุใน<br>ประเทศ | วัสดุ<br>ต่างประเทศ |
|----------------|--|------------------|-----------------------|-------------------|-------------------|---------------------|
| 1              | งานโครงสร้าง   |                  |                       |                   |                   |                     |
|                | งานวางท่อ คสล. เส้นผ่าศูนย์กลาง 0.40 ม. (ชั้น 3)         | ท่อน             |                       |                   |                   |                     |
|                | งานบ่อพัก ฝา คสล. สำหรับท่อขนาด เส้นผ่าศูนย์กลาง 0.40 ม. | บ่อ              |                       |                   |                   |                     |
| รวม            |  |                  |                       |                   |                   |                     |
| อัตรา (ร้อยละ) |  |                  |                       |                   |                   |                     |

(ลงชื่อ).....

( )

ตำแหน่งส่วนจำกัด